

Manchons prothétiques

Prosthetic liners

pages 30 à 36

Moyens de suspension

Suspension systems

pages 37-38

Systèmes BOA

BOA system

pages 39 à 41

Accrochages distaux

Distal attachments

pages 42-43

Valves

Valves

page 44

Gaines et bonnets

Sheaths and socks

pages 45 à 48

Accessoires de confort

Comfort accessories

page 49

Prosthetic liners



Patient actif
Active patient



XA41DT



BLACKline

TAPERED

- **Affiné en partie postérieure**
Gradually tapered from anterior to posterior
- **Idéal pour patient actif recherchant la liberté de mouvement**
Perfect for active patient looking for comfort on their daily life

Revêtement textile haute performance.
High performance textile cover.

- **Sans couture**
Seamless
- **Contrôle de l'élasticité**
Controlled stretch
- **Résistant**
Resistant

SOCKET & STUMP COMFORT - EMBOÎTURE & CONFORT DU MOIGNON

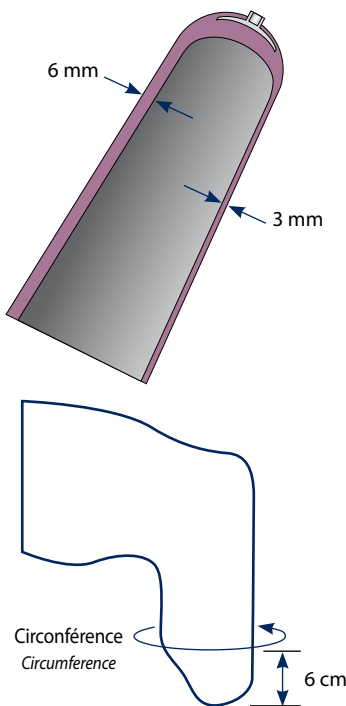

Manchon copolymère BLACKline Tapered

Tapered BLACKline copolymer liner

Référence	XA41DT				
Description <i>Description</i>	Manchon en gel copolymère avec partie postérieure affinée pour faciliter la flexion du genou. Épaisseur : 6 mm / 3mm. <i>Copolymer gel liner gradually tapered from the anterior to the posterior to provide superior comfort</i> Thickness : 6 mm / 3 mm.				
Application <i>Use</i>	Idéal pour patient actif. Vie quotidienne sans limitation. <i>Ideal for active patient. Daily life without limit.</i>				
Mesures <i>Measures</i>	Mesurer la circonférence à 6 cm de l'extrémité distale <i>Circumference taken 6 cm from the distal end</i>				
Tailles - Sizes	20 - 23 cm 20	24 - 25 cm 24	26 - 27 cm 26	28 - 31 cm 28	32 - 37 cm 32
Longueur - Length	A = +/- 45 cm				
Pour commander <i>Ordering info</i>	Indiquer la référence et la taille - Ex. : XA41DT-28 <i>Give the reference and size - Ex. : XA41DT-28</i>				
Conditionnement - Packaging	Un manchon par sachet - <i>One liner per sachet</i>				

Conseils

En cas d'hésitation entre deux tailles, toujours sélectionner la taille inférieure.
If you hesitate between two sizes, prefer the smallest one.

Prosthetic liners

Patient très actif - Pratique du sport
High activity patient - Sport activity



BLACKline

GEL HD

- **Gel copolymère d'une densité proche du silicone**
Copolymer gel with a density similar to silicone's
- **Idéal pour patient actif**
Perfect for active patient

Revêtement textile haute performance.
High performance textile cover.

- **Sans couture**
Seamless
- **Contrôle de l'élasticité**
Controlled stretch
- **Résistant**
Resistant



XA42DT

Manchon copolymère **BLACKline** Haute Densité (HD)

High Density (HD) **BLACKline** copolymer liner

Référence	XA42DT				
Description Description	Manchon en gel copolymère haute densité avec accrochage distal. Épaisseur uniforme : 6 mm. High density copolymer liner with distal attachment. Uniform thickness : 6 mm.				
Application Use	Idéal pour patient très actif et sportif. Ideal for very active and athletic patient.				
Mesures Measures	Mesurer la circonférence à 6 cm de l'extrémité distale Circumference taken 6 cm from the distal end				
Tailles - Sizes	26 - 27 cm 26	28 - 31 cm 28	32 - 37 cm 32	38 - 43 cm 38	44 - 53 cm 44
Longueur - Length	A = +/- 45 cm				
Pour commander Ordering info	Indiquer la référence et la taille - Ex. : XA42DT-32 Give the reference and size - Ex. : XA42DT-32				
Conditionnement - Packaging	Un manchon par sachet - One liner per sachet				

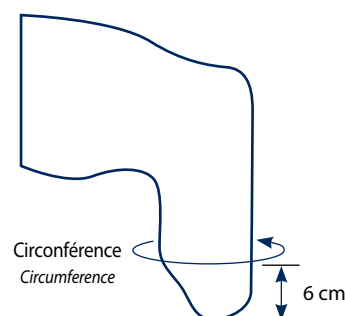
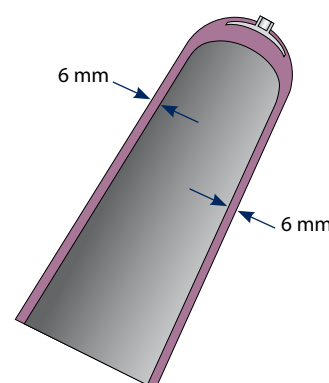

Conseils

En cas d'hésitation entre deux tailles, toujours sélectionner la taille inférieure.
If you hesitate between two sizes, prefer the smallest one.

Prosthetic liners



Patient actif
Active patient

SOCKET & STUMP COMFORT - EMBOÎTURE & CONFORT DU MOIGNON



XA40FRZ



BLACKline

**AVEC ANNEAUX
D'ÉTANCHÉITÉ**

- Simple à mettre en place, offre une parfaite interface avec l'emboîture
Easy to don, perfect interface with socket
- Pas de compression du flux sanguin
No restriction of blood flow

Revêtement textile haute performance
High performance textile cover

- Sans couture
Seamless
- Contrôle de l'élasticité
Controlled stretch
- Résistant
Resistant

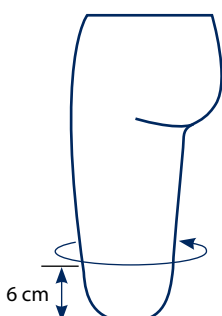
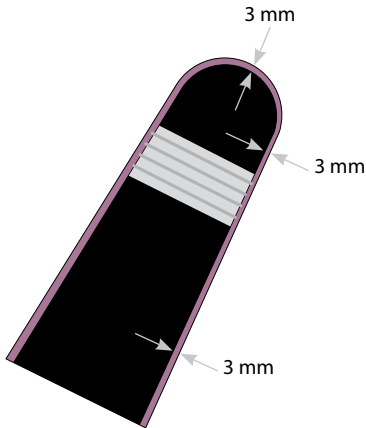

Manchon fémoral **BLACKline** avec bandes de gel d'étanchéité
AK liner **BLACKline** with gripgel bands

Référence	XA40FRZ				
Application <i>Use</i>	Prothèse tibiale active avec accrochage distal <i>BK prosthesis with distal attachment</i>				
Matière <i>Material</i>	Gel copolymère adhérent <i>Sticky copolymer gel</i>				
Mesures <i>Measures</i>	Mesurer la circonférence à 6 cm de l'extrémité distale <i>Circumference taken 6 cm from the distal end</i>				
Tailles - Sizes	26 - 27 cm 26	28 - 31 cm 28	32 - 37 cm 32	38 - 43 cm 38	44 - 53 cm 44
Longueur - Length	A = 45 cm				
Pour commander <i>Ordering info</i>	Indiquer la référence et la taille - Ex. : XA40FRZ26 <i>Give the reference and size - Ex. : XA40FRZ26</i>				
Conditionnement - Packaging	Un manchon par sachet - One liner per sachet				

Conseils

En cas d'hésitation entre deux tailles, toujours sélectionner la taille inférieure.
Always select a size inferior to the measured circumference.

Prosthetic liners

*Solution de confort polyvalente
fémorale et tibiale
Multipurpose comfort solution
AK and BK*



- **Parfaite adhérence au moignon**
Excellent adhesion to residual limb
- **Limite le phénomène de friction**
Limit friction
- **Liberté totale de mouvement**
Total freedom of movements
- **Adaptation sans striction**
Avoid compression

LPPR : VI6X604

*Retrouvez nos valves p. 38
et nos accrochages distaux p. 36-37*

*Compatible with our valves p. 38
and distal attachments p. 36-37*

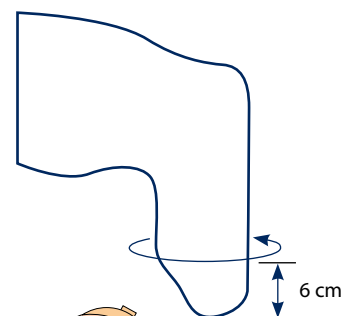

Manchon générique - Generic liner

Références	XA36DT (1)	XA36FR (2)				
Application <i>Use</i>	Prothèse tibiale avec accrochage distal Activité faible à modérée <i>BK prosthesis with distal attachment Low to moderate activity</i>	Prothèse tibiale avec valve Activité faible à modérée <i>BK prosthesis with valve Low to moderate activity</i>				
Matière <i>Material</i>	Gel copolymère adhérent <i>Sticky copolymer gel</i>					
Mesures <i>Measures</i>	Mesurer la circonférence à 6 cm de l'extrémité distale <i>Circumference taken 6 cm from the distal end</i>					
Tailles - Sizes	16 - 19 cm 16	20 - 23 cm 20	24 - 25 cm 24	26 - 27 cm 26	28 - 31 cm 28	32 - 35 cm 32
Longueur - Length	A = 45 cm					
Pour commander <i>Ordering info</i>	Indiquer la référence et la taille - Ex. : XA36FR-32 <i>Give the reference and size - Ex. : XA36FR-32</i>					
Conditionnement - Packaging	Un manchon par sachet - <i>One liner per sachet</i>					

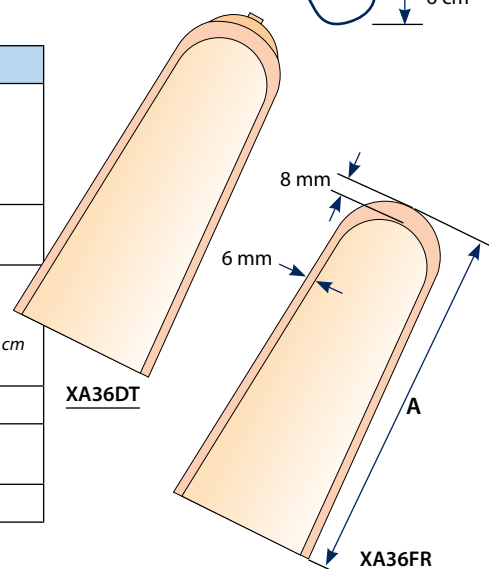

Conseils techniques

*Nous recommandons de respecter le principe d'application en total contact, pour améliorer le confort du patient et la durée de vie du manchon.
Un conseil ? Une formation ? Nos conseillers techniques sont là pour vous aider.*

Prevent pistoning when used in BK prosthesis.

We recommend total contact fabrication technique in order to improve durability of the liner and patient comfort.

Need an advice ? A training ? Our technicians will answer your request.



Pour prothèse fémorale ou tibiale "active"
For AK or active BK prosthesis

- **Gel copolymère adhérent**
Sticky copolymer gel
- **Trame textile réduisant de 80 % l'élongation longitudinale en distal pour un meilleur contrôle des masses molles**
80 % reduction of stretch in distal area for a better control
- **Grande élasticité circonférentielle pour une adaptation parfaite sans striction**
High circumferential stretch to assist with form fitting
- **Dimension de la cupule distale adaptée en fonction de la taille du manchon**
Distal ends are proportionate to the size of the liner



Retrouvez notre lotions p. 43

Check our skin lotion p. 43



Retrouvez nos accrochages distaux p. 36-37

Compatible with our distal attachments p. 36-37



LPPR : VI3X603

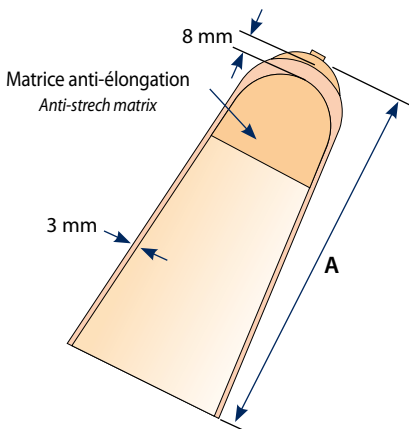
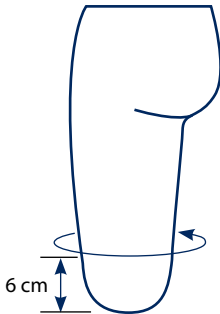

Manchon fémoral ou tibial - AK liner

Référence	XA38DT				
Application <i>Use</i>	Prothèse fémorale ou tibiale active avec accrochage distal <i>AK or active BK prosthesis with distal attachment</i>				
Matière <i>Material</i>	Gel copolymère adhérent <i>Sticky copolymer gel</i>				
Mesures <i>Measures</i>	Mesurer la circonférence à 6 cm de l'extrémité distale <i>Circumference taken 6 cm from the distal end</i>				
Tailles - Sizes	26 - 27 cm 26	28 - 31 cm 28	32 - 37 cm 32	38 - 43 cm 38	44 - 53 cm 44
Longueur - Length	A = 45 cm				
Pour commander <i>Ordering info</i>	Indiquer la référence et la taille - Ex. : XA38DT-32 <i>Give the reference and size - Ex. : XA38DT-32</i>				
Conditionnement - Packaging	Un manchon par sachet - <i>One liner per sachet</i>				

Conseils techniques

Pour certaines applications tibiales, élimine le pistonage. Nous recommandons de respecter le principe d'application en total contact, pour améliorer le confort du patient et la durée de vie du manchon. Un conseil ? Une formation ? Nos conseillers techniques sont là pour vous aider.

Prevent pistoning when used in BK prosthesis. We recommend total contact fabrication technique in order to improve durability of the liner and patient comfort.

Need an advice ? A training ? Our technicians will answer your request.

Prosthetic liners

Pour prothèse tibiale
For BK prosthesis



- **Nouvelle formulation de gel contenant un antioxydant spécialement conçu pour des patients ayant des problèmes cutanés et/ou moignon sensible**
New gel containing an antioxidant with beneficial effects to patient with skin problems
- **Grâce à son double revêtement, améliore le confort en flexion**
Dual fabric improving comfort during flexion
- **Limite le pistonage**
Limit pistoning

Retrouvez
notre lotion p. 43



Check our skin lotion p. 43

Retrouvez
nos accrochages distaux
p. 36-37



Compatible with our
distal attachments p. 36-37

LPPR : VI6X604

Manchon Easyflex - Easyflex liner

Référence	XA39DT					
Application <i>Use</i>	Prothèse tibiale avec accrochage distal Moignon sensible <i>BK prosthesis with distal attachment Sensitive stump</i>					
Matière <i>Material</i>	Gel copolymère antioxydant non adhérent <i>Non sticky antioxidant copolymer gel</i>					
Mesures <i>Measures</i>	Mesurer la circonférence à 6 cm de l'extrémité distale <i>Circumference taken 6 cm from the distal end</i>					
Tailles - Sizes	16 - 19 cm 16	20 - 23 cm 20	24 - 27 cm 24	26 - 32 cm 26	28 - 31 cm 28	32 - 35 cm 32
Longueur - Length	A = 45 cm					
Pour commander <i>Ordering info</i>	Indiquer la référence et la taille - Ex. : XA39DT-28 <i>Give the reference and size - Ex. : XA39DT-28</i>					
Conditionnement - Packaging	Un manchon par sachet - <i>One liner per sachet</i>					

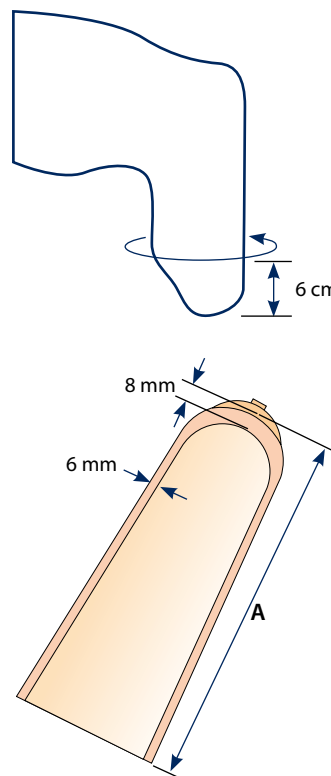

Conseils techniques

Nous recommandons de respecter le principe d'application en total contact, pour améliorer le confort du patient et la durée de vie du manchon.
Un conseil ? Une formation ? Nos conseillers techniques sont là pour vous aider.

Prevent pistoning when used in BK prosthesis.

We recommend total contact fabrication technique in order to improve durability of the liner and patient comfort.

Need an advice ? A training ? Our technicians will answer your request.

Prosthetic liners



WintersGel™

Gamme **HYDRO**
RÉSISTANTE À L'EAU



Initialement développé pour sauver la vie d'un dauphin (Winter), le gel WintersGel a été décliné en une gamme complète de manchons prothétiques par le Groupe Hanger. Les caractéristiques de ce gel copolymère ont permis d'obtenir l'interface la plus confortable à ce jour en assurant une protection cutanée maximale pour l'utilisateur.

Developed to save an injured dolphin named Winter, the WintersGel has been turned into a complete range of prosthetic liners by Hanger Group (USA). This copolymer gel has been designed to be one of the most comfortable and skin friendly liners available.

Indications

- Adultes et enfants
Adults and children
- Tout niveau d'activité
Low to high activity levels
- Prothèses tibiales ou fémorales
Trans tibial and transfemoral residual limbs
- Moignons à peau sensible
Skin sensitivity
- Patients diabétiques, avec des problèmes vasculaires
Diabetics, compromised circulation wound management
- Moignons nécessitant un contrôle des masses molles pour une stabilité accrue
Residual limbs that require firm support of soft tissue with added stability

SOCKET & STUMP COMFORT - EMBOÎTURE & CONFORT DU MOIGNON



- Faible coefficient de frottement sur la peau
Low coefficient of friction on skin
- Gel thermoformable qui garde la forme du moignon du patient
Gel memory takes the shape of the residual limb
- S'adapte au moignon sans contraindre le flux sanguin
Conforms without restricting blood flow

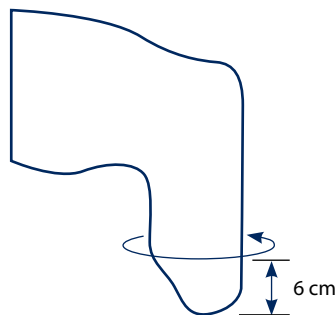

Manchon copolymère WintersGel™ - Copolymer liner

Références	XWGFR (1)	XWGDT (2)
Description <i>Description</i>	Sans accrochage distal <i>Without distal attachment</i>	Avec accrochage distal <i>With distal attachment</i>
Matière <i>Material</i>	Gel copolymère <i>Copolymer gel</i>	
Mesures <i>Measures</i>	Mesurer la circonférence du moignon à 6 cm de l'extrémité distale <i>Circumference taken 6 cm from the distal end</i>	
Pour commander <i>Ordering info</i>	Indiquer la référence et la taille - Ex. : XWGFR-32-6 <i>Give the reference and size - Ex. : XWGFR-32-6</i>	
Conditionnement - Packaging	Un manchon par sachet - One liner per sachet	

Choix des tailles - Choice of sizes

Circonférence du patient <i>Circumference of the patient</i>	Taille <i>Size</i>	Sans accrochage <i>Without distal attachment</i>	Avec accrochage <i>With distal attachment</i>
16 à 19 cm	16	WGFR16-6	WGDT16-6
20 à 23 cm	20	WGFR20-6	WGDT20-6
24 à 25 cm	24	WGFR24-6	WGDT24-6
26 à 27 cm	26	WGFR26-6	WGDT26-6
28 à 31 cm	28	WGFR28-6	WGDT28-6
32 à 37 cm	32	WGFR32-6	WGDT32-6
38 à 43 cm	38	WGFR38-6	WGDT38-6
44 à 53 cm	44	WGFR44-6	WGDT44-6

Conseils

En cas d'hésitation entre deux tailles, toujours sélectionner la taille inférieure.
Always select a size inferior to the measured circumference.



Suspension systems



Genouillère de suspension - Suspension sleeve

Référence	XA34SFX		
Type <i>Type</i>	Genouillère copolymère (Haute Densité) avec recouvrement textile sans couture. Préfléchie à 35°. <i>Copolymer sleeve with fabric</i>		
Application <i>Use</i>	Activité normale à élevée <i>Normal to high activity</i>		
Épaisseur - Thickness	3 mm uniforme		
Mesures <i>Measures</i>	Mesurer la circonférence à 10 cm au dessus de la rotule <i>Circumference taken 10 cm above patella</i>		
Tailles - Sizes	25 - 34 cm 20	31 - 40 cm 26	35 - 60 cm 32
Pour commander <i>Ordering info</i>	Indiquer la référence et la taille - Ex. : XA34SFX20 <i>Give the reference and the size - Ex. : XA34SFX20</i>		



BLACKline
GEL HD

Genouillère de suspension - Suspension sleeve

Référence	XA34SFB				
Type <i>Type</i>	Genouillère extra-fine <i>Copolymer sleeve with fabric</i>				
Application <i>Use</i>	Activité modérée à élevée <i>Moderate to high activity</i>				
Épaisseur - Thickness	2 mm				
Mesures <i>Measures</i>	Mesurer la circonférence à 10 cm au dessus de la rotule <i>Circumference taken 10 cm above patella</i>				
Tailles - Sizes	25 - 30 cm 20	31 - 34 cm 24	35 - 37 cm 26	38 - 40 cm 28	41 - 45 cm 32
Pour commander <i>Ordering info</i>	Indiquer la référence et la taille - Ex. : XA32FR20 <i>Give the reference and the size - Ex. : XA32FR20</i>				



BLACKline

- Fine
Thin
- Hyper élastique
Super elastic

Prise de mesures :
Measurements

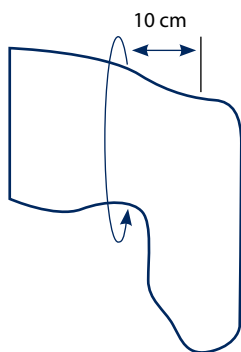

Genouillère de suspension - Suspension sleeve

Référence	XA32FR					
Type <i>Type</i>	Genouillère copolymère avec renfort textile <i>Copolymer sleeve with fabric</i>					
Application <i>Use</i>	Activité faible à modérée <i>Low to moderate activity</i>					
Épaisseur - Thickness	3 mm					
Mesures <i>Measures</i>	Mesurer la circonférence à 10 cm au dessus de la rotule <i>Circumference taken 10 cm above patella</i>					
Tailles - Sizes	20 - 24 cm 16	25 - 30 cm 20	31 - 34 cm 24	35 - 37 cm 26	38 - 40 cm 28	41 - 45 cm 32
Pour commander <i>Ordering info</i>	Indiquer la référence et la taille - Ex. : XA32FR20 <i>Give the reference and the size - Ex. : XA32FR20</i>					



- Confort maximal
Maximal comfort

Suspension systems

SOCKET & STUMP COMFORT - EMBOÎTURE & CONFORT DU MOIGNON

Gel copolymère enrichi d'une huile minérale permettant à la fois de protéger le membre résiduel des pressions et frottements et également de l'hydrater.

Copolymer gel based on a vitamin enhanced mineral oil protects the skin, from pressure and friction strengths while moisturizing and softening it.



SILIPOS

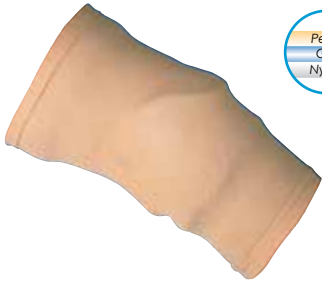

SILIPOS

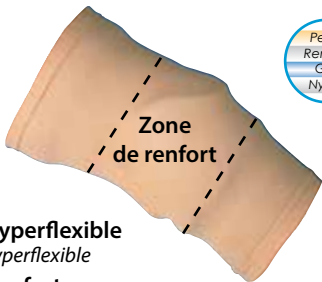

- Hyperflexible
Hyperflexible
- Confort
Confort

DISANO



Disponible à l'unité ou par lot de 2

Pack of 2 available

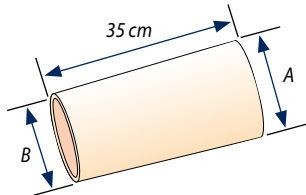

- Réversible droit ou gauche
No side!



Genouillère copolymère - Copolymer sleeve

Référence	XS130			
Type	Genouillère copolymère avec textile Copolymer sleeve with outside fabric only			
Application - Use	Activité faible - Low activity			
Mesures	Mesurer la circonférence à 15 cm au dessus du genou Circumference taken 15 cm above patella			
Tailles - Sizes	28 - 43 cm 5	33 - 51 cm 6	35 - 56 cm 7	38 - 71 cm 8
Pour commander	Indiquer la référence et la taille - Ex. : XS1306 Give the reference and the size - Ex. : XS1306			

Genouillère copolymère - Copolymer sleeve

Référence	XS131		
Type	Genouillère copolymère avec textile et renfort intérieur Copolymer sleeve with outside and inside fabric		
Application - Use	Activité faible à moyenne - Low to moderate activity		
Mesures	Mesurer la circonférence à 15 cm au dessus du genou Circumference taken 15 cm above patella		
Tailles - Sizes	28 - 43 cm 0	32,5 - 51 cm 1	35 - 56 cm 2
Pour commander	Indiquer la référence et la taille - Ex. : XS1311 Give the reference and the size - Ex. : XS1311		

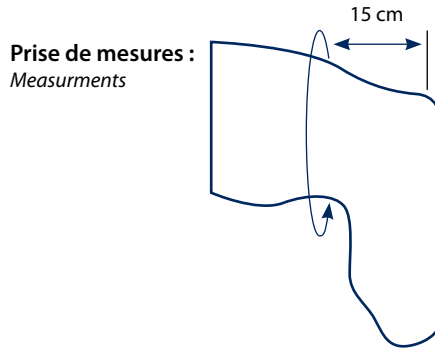

Genouillère de suspension - Suspension sleeve

Référence	XD30					
Type	Genouillère de suspension en gel copolymère revêtue d'un textile de protection. L'épaisseur de gel de 2 mm permet une totale liberté de flexion, tout en assurant une parfaite liaison et étanchéité de l'emboîture. Copolymer gel suspension sleeve with fabric. The low thickness of gel (2 mm) will give full liberty in flexion while offering perfect linkage of socket to the limb.					
Application - Use	Activité moyenne à élevée - Moderate activity					
Tailles - Sizes	A 16 - 24 cm 10 - 17 cm XS	B 23 - 34 cm 15 - 22 cm S	29 - 43 cm 21 - 30 cm M	36 - 51 cm 28 - 42 cm L	42 - 60 cm 34 - 50 cm XL	52 - 73 cm 38 - 55 cm XXL
Pour commander	Indiquer la référence et la taille - Ex. : XD30-M Give the reference and the size - Ex. : XD30-M					
Unité	XD30-XS	XD30-S	XD30-M	XD30-L	XD30-XL	XD30-XXL
Lot de 2	GXD30-XS	GXD30-S	GXD30-M	GXD30-L	GXD30-XL	GXD30-XXL

Ceinture de suspension - Suspension belt

Référence	X60		
Type	Ceinture de suspension néoprène pour fémorale Neoprene suspension belt for AK		
Mesures	Circonférence proximale externe de l'emboîture Proximal external circumference of the fitting socket		
Tailles - Sizes	41 - 51 cm 1	51 - 61 cm 2	61 - 75 cm 3
Pour commander	Indiquer la référence et la taille - Ex. : X601 Give the reference and the size - Ex. : X601		



BOA® system

Click Medical est la seule compagnie officiellement agréée par BOA Technology® pour développer des solutions à destination du secteur de l'orthopédie technique.

Click Medical is the only company licensed to develop and offer these BOA Technology® based solutions in the custom O&P medical industry. For the first time this technology is available to these medical professionals.



DES FENÊTRES RÉGLABLES ADAPTÉES SUR MESURE POUR CHAQUE PATIENT



ADAPTATION SIMPLE ET PRÉCISE POUR LE PATIENT



FACILITE LE CHAUSSAGE/ DÉCHAUSSAGE DE LA PROTHÈSE

Systeme RevoFit™ Direct et Versa

RevoFit™ Direct and Versa system

La gamme de solutions RevoFit™ permet la réalisation d'emboiture prothétique ajustable. Le système BOA®, une fois mis en place, autorise une totale liberté d'ajustement du volume de l'emboiture de façon simple et précise pour l'utilisateur.

RevoFit™ line of prosthetic solutions enable prosthetists to fabricate micro-adjustable prosthetic sockets. Once integrated, the fabricated socket fit can be instantly customized, by micro-adjustments of the BOA® reel by creating compression, suspension & closure around the limb.

Kit RevoFit™

Références	XPK00100	XPK00150
Description <i>Description</i>	Serrage de câble à 180° Pour un placement du bouton BOA® directement sur une fenêtre mobile. Autorise un réglage en ligne des différentes fenêtres mobiles réalisées. <i>Reel is usually placed on the movable panel. The direct kit is capable of inline dial placement. This is helpful in certain situations where the patient wants the dial placed in certain regions of the socket.</i>	Serrage de câble parallèle Pour un placement du bouton BOA® n'importe où sur l'emboiture. Très utile dans le cas où le patient à une mobilité réduite. <i>Reel is usually placed on the frame. The versa kit allows the dial to be placed anywhere on the socket. This can be very useful in cases where the patient has limited motion or mobility to reach the dial.</i>

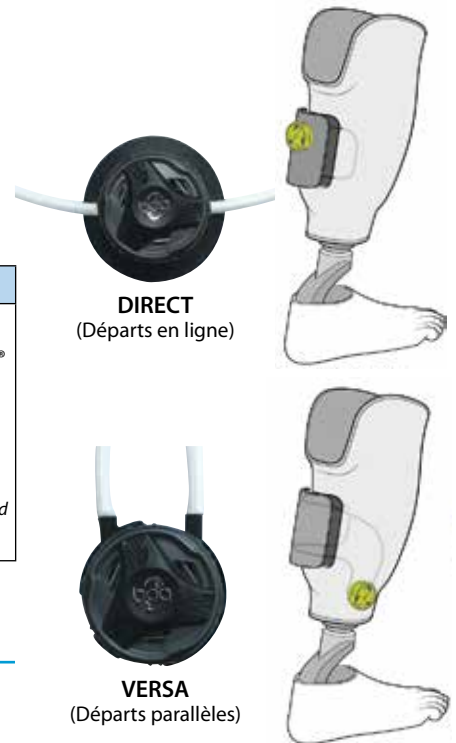

Composition

Composition



Bouton BOA®
High Power
BOA® High Power dial



Épargne de stratification
(Versa ou Direct)
Lamination dummy
(Versa or Direct)



Tube gainé PA
Tube with polyamid braid

Kit complet de relaçage
Extra relacing kit



Exemples d'utilisation

Examples of use

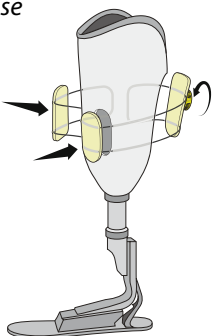

Transtibiale
BK



Transfémorale
AK

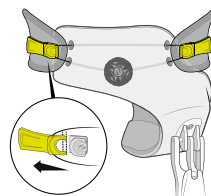

Désarticulation
de hanche
Hip disarticulation

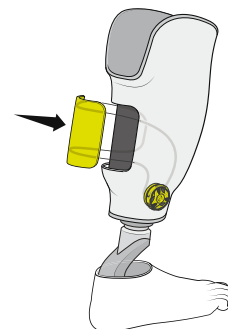

Tibiale à ouverture
postérieure
BK with posterior opening

BOA® system



EFFET DE LEVIER



SIMPLICITÉ DE MISE EN ŒUVRE



DOUBLE SYSTÈME DE BLOCAGE ET STOCKAGE DE LA CORDELETTE

Système à cordelette RevoFitLanyard™

RevoFit™ socket adjustment system

Le système REVOFITLanyard™ offre une solution de faible encombrement alliant les avantages d'un mécanisme d'accrochage à plongeur et la facilité d'utilisation des systèmes à cordelette. Le patient n'a qu'à tourner le bouton BOA® pour, à la fois, chausser facilement sa prothèse, bloquer son système et stocker la cordelette.

The REVOFITLanyard™ is the most patient friendly solution on the market. The patient simply turns the BOA® dial to completely draw their limb into the socket. At the same time the systems aligns their liner, locks the socket and store the cord. Just twist & go !

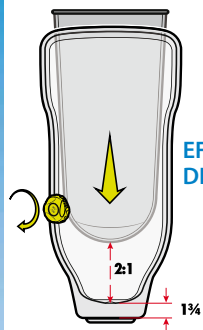

EFFET DE LEVIER DÉMULTIPLIEUR

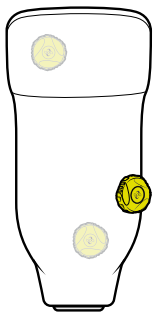



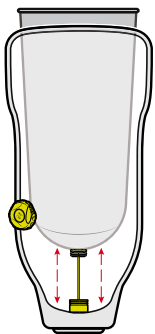



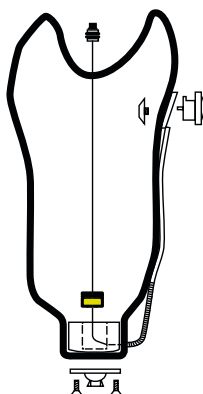





LIBERTÉ DE PLACEMENT DU BOUTON BOA®









ALIGNEMENT AUTOMATIQUE

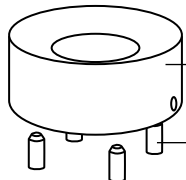

Kit RevoFit™ cordelette

Référence	XPK3000
Composition Composition	 Bouton BOA®  Support de bouton  Epargne de positionnement  Passe câble
Compatibilité Compatibility	 Enrouleur  Epargne de stratification  Insert distal fileté  Lacet
Conditionnement Packaging	 Corps du système avec vis pour double stratification  Plaque de montage du support de bouton  Tournevis BOA®  Ressort  Tube + tresse
Compatibilité Compatibility	Manchon accrochage distal M10 Liner with M10 distal attachment
Conditionnement Packaging	Un kit complet par sachet One complete kit per pack

Kit pour provisoire RevoFit™ cordelette

Référence	XPK3000K
Description Description	Ce kit simple - composé d'une épargne de thermo et de la visserie nécessaire - permet la réalisation d'une emboîture test en utilisant un RevoFit cordelette. RÉUTILISABLE ! <i>This easy to use kit - composed of a thermoforming dummy and all necessary screws - will give the possibility to use the BOA RevoFit Lanyard with a check socket re-usable.</i>
Composition Composition	 Epargne thermo  Vis pointeau  Vis bout plat  Tube + tresse  Culot M4  Vis TF M4
Compatibilité Compatibility	Kit RevoFit™ cordelette XPK3000 RevoFit Lanyard kit XPK3000

BOA® accessories

Kits de laçage utilisateur - Relaçing kit

Références	XP001-KL	XP3000-KL
Description <i>Description</i>	Pour Revofit Versa/Direct <i>For Revofit Versa/Direct</i>	Pour Revofit cordelette <i>For Revofit Lanyard</i>
Composition <i>Composition</i>	Fil spectra, outil, aiguille souple <i>Spectra filament, BOA tool, wire feeder</i>	



Bobine fil spectra - Spectra filament

Références	XOK013	XOK014
Description <i>Description</i>	10 M fil spectra Revofit Versa/Direct <i>10 M for Revofit Direct/Versa</i>	10 M fil spectra Revofit cordelette <i>10 M for Revofit Lanyard</i>



Épargne de stratification Versa - Lamination dummy for BOA® Versa

Référence	XPK00151
Description <i>Description</i>	Épargne de stratification pour Revofit BOA Versa <i>Lamination dummy for Revofit BOA Versa</i>



Épargne de stratification Direct - Lamination dummy for BOA® Direct

Référence	XPK00101
Description <i>Description</i>	Épargne de stratification pour Revofit BOA Direct <i>Lamination dummy for Revofit BOA Direct</i>



Tube gainé - Tube with polyamid braid

Référence	XPK002-10
Description <i>Description</i>	Tube avec gaine polyamide - Rouleau de 10 M <i>Tube with polyamid braid - Roll 10 M</i>



Connecteur vis BOA® cordelette - Lanyard exthreaded insert

Références	XPK3002	XPK3003
Description <i>Description</i>	Pour membre inférieur - M10 <i>For below limb M10 thread</i>	Pour membre supérieur enfant - M6 <i>For upper limb M6 thread</i>



Lame de scie segmentée - Oscillating saw blade

Référence	ZM402
Description <i>Description</i>	Diamètre 65 mm <i>65 mm diameter</i>

• Idéal découpe dans panneaux
Perfect tu cut out panels



Colle Fabtech - Fabtech glue

Référence	Z3
Description <i>Description</i>	Pour le collage du tubing ou des épargnes sur l'emboîture d'essai ou définitive. <i>Ideal to glue the tubing or lamination dummies on temporary or definitive socket</i>



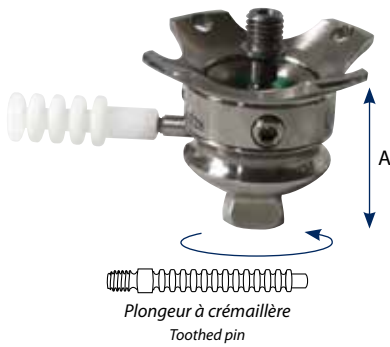

Accrochage distal avec rotation - 4 prong combination shuttle lock

Référence	XA11-Ti28
Gamme - Range	TITANE
Description	Entièrement réalisé en titane, ce système d'accrochage distal conviendra à la réalisation de prothèse tibiale ou fémorale (cas léger). Son encombrement minimal et la possibilité d'avoir de la rotation en feront la solution idéale dans les nombreux cas où le moindre millimètre est important. <i>Unique design combines many features needed for BK and light-weight AK cases. It eliminates the need for an inner socket retainer block, saves space on the length of the pylon and enables rotation adjustment.</i>
Matériau - Material	Titane - Titanium
Dimensions - Dimensions	A = 40 mm
Limite de poids - Weight limit	136 kg
Conditionnement - Packaging	Livré avec plongeur - Comes with pin

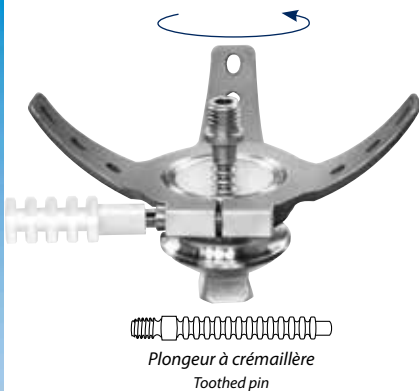

Accrochage distal - Screw thread shuttle lock

Référence	XA11-Ti26
Gamme - Range	TITANE
Description	Pour prothèse tibiale ou fémorale. Le mécanisme est directement monté sur l'ancre. <i>For AK or heavy use BK situations, these shuttle locks are mounted on 3 arm stainless steel lamination anchors.</i>
Matériau - Material	Acier inoxydable et Titane - Stainless steel and Titanium
Limite de poids - Weight limit	136 kg
Conditionnement - Packaging	Livré avec plongeur - Comes with pin



Accrochage distal extra-plat - Distal attachment

Référence	XA11-A25
Description	Certainement un des accrochages à crémaillère les plus plat disponible sur le marché, le XA11-A25 sera, entre autre, idéal dans la réalisation de prothèse fémorale. <i>Ideal in situations where space is very critical for pylon height. Locking mechanism is placed inside the pyramid dome. Build height is 29 mm.</i>
Matériau - Material	Aluminium et Titane - Aluminium and Titanium
Dimensions - Dimensions	A = 29 mm
Limite de poids - Weight limit	100 kg
Conditionnement - Packaging	Livré avec plongeur - Comes with pin

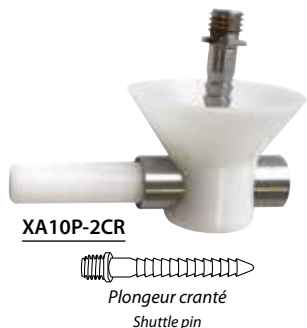

Accrochage distal "poids plume" - Feather light distal attachments

Référence	XA10P-2CR	XA10P-1LI
Type de plongeur - Pin type	Plongeur cranté - Shuttle pin	Plongeur lisse - Smooth pin
Description	Système d'accrochage distal très léger et offrant un très faible encombrement. Disponible en 2 versions (pour plongeur cranté ou lisse) <i>Lightweight and small distal attachment system Available in 2 versions (for shuttle or smooth pin)</i>	
Matériau - Material	Plastique / Inox - Plastic / Stainless steel	
Conditionnement - Packaging	Livré avec plongeur - Comes with pin	

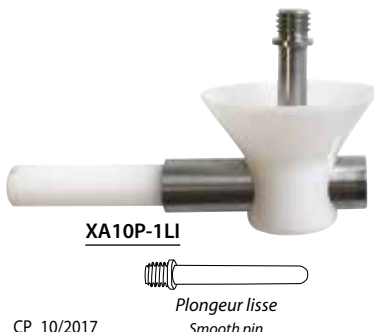

Accessoires - Accessories

Références	XA10P-1LI10	XA10P-1LI11
Description	Pointe de montage <i>Centering tool</i>	Bouchon de protection <i>Protective cap</i>
Matériau - Material	Acier inoxydable - Stainless steel	
Dimensions - Dimensions	A = 75 mm	



Distal attachments

Accrochage distal à cordelette - Lanyard locking system

Référence	XA10D
Application - Use	Pour prothèse tibiale ou fémorale. Facilite le chaussage dans des cas de moignons flasques. <i>For AK or BK prosthesis. Will ease fitting of socket in case of flaccid stump.</i>
Matériau - Material	Aluminium - Aluminium
Compatibilité - Compatibility	Platine 4 trous standard - 4 hole adapter
Conditionnement - Packaging	Livré complet avec kit de fabrication - Complete kit with fabrication kit



Accrochage distal - Distal attachment

Référence	XA10N
Application - Use	Emboîtures stratifiées - Laminated socket
Matériau - Material	Nylon renforcé - Pyramide en acier inox <i>Reinforced Nylon body - Stainless steel pyramid</i>
Compatibilité - Compatibility	Plongeur à crémaillère XA10C - Toothed pin
Limite de poids - Weight limit	100 kg
Conditionnement - Packaging	Livré avec plongeur - Comes with pin



Plongeur à crémaillère
Toothed pin

Plongeurs - Pin

Références	XA10C	XA11C
Description - Description	Plongeur à crémaillère - Toothed pin	
Matériau - Material	Acier inoxydable - Stainless steel	
Dimensions - Dimensions	A = 50 mm B = 68 mm 1/4 - 20	A = 38 mm B = 56 mm M 10
Compatibilité - Compatibility	XA10N, XA10K, XA10KP	XA11Ti28, XA11Ti26, XA11-A25

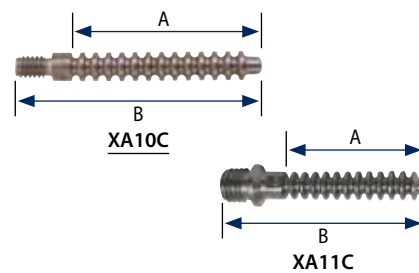

Références	XA10P-2CR01	XA10P-2CR01L
Description - Description	Plongeur cranté - Shuttle pin	
Matériau - Material	Acier inoxydable - Stainless steel	
Dimensions - Dimensions	A = 46 mm B = 55 mm M10	A = 60 mm B = 72 mm M10
Compatibilité - Compatibility	XA10P-2CR, XA10P-1LI	

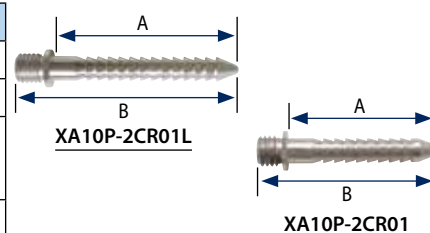

Référence	XA10P-1LI04
Description - Description	Plongeur lisse - Smooth pin
Matériau - Material	Acier inoxydable - Stainless steel
Dimensions - Dimensions	A = 46 mm B = 55 mm M10
Compatibilité - Compatibility	XA10P-2CR, XA10P-1LI

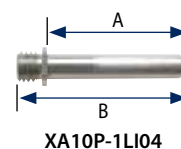

Accessoires - Accessories

Références	XA10DF	XA10A
Description - Description	Cordelette pour XA10D - M10 <i>Cord system for XA10D - M10</i>	Réducteur - 1/4-20 / M10 <i>Reducer - 1/4-20 / M10</i>
Compatibilité - Compatibility	XA10D	Manchons Alps ou WintersGel, XA10C





Pour prothèses tibiales - For BK prothesis

Référence	XE0400
Application <i>Use</i>	Prothèse tibiale ou fémorale. Emboîture stratifiée ou thermoplastique <i>BK or AK prothesis</i> <i>Laminated or thermoplastic socket</i>
Description <i>Description</i>	Valve automatique. Débit d'air 1/2 PSI Ouverture par bouton à glissement <i>Automatic expulsion valve. 1/2 PSI</i> <i>Slide button release</i>
Dimensions - <i>Dimensions</i>	Ø 31 mm



Gamme **HYDRO**
RÉSISTANTE À L'EAU

Référence	XE0202
Application <i>Use</i>	Prothèse tibiale. Emboîture stratifiée (également thermoplastique en utilisant la rondelle XE0202M) <i>BK prothesis</i> <i>Laminated socket (can be used for thermoplastic</i> <i>with threaded housing XE0202M)</i>
Description <i>Description</i>	Valve automatique. Débit d'air 1/2 PSI Ouverture par bouton poussoir <i>Automatic expulsion valve. 1/2 PSI</i> <i>Push button release</i>
Dimensions - <i>Dimensions</i>	Ø 24,5 mm



XE0202M



Pour prothèses fémorales - For AK prothesis

Référence	XE0002
Application <i>Use</i>	Prothèse fémorale stratifiée ou thermoplastique <i>Laminated or thermoplastic socket</i>
Description <i>Description</i>	Valve automatique. Débit d'air 1/2 PSI Ouverture par bouton poussoir <i>Automatic expulsion valve. 1/2 PSI</i> <i>Push button release</i>
Dimensions - <i>Dimensions</i>	Ø 41 mm

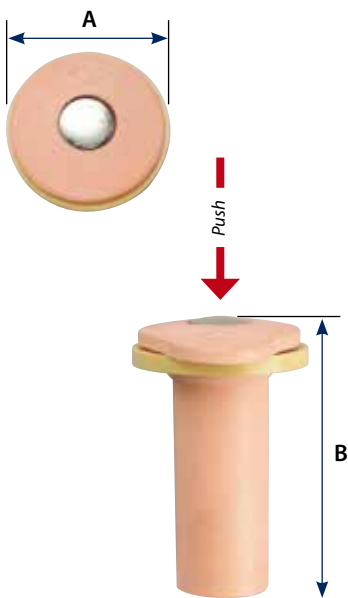

Référence	F40
Application <i>Use</i>	Prothèse fémorale stratifiée ou thermoplastique <i>Laminated or thermoplastic socket</i>
Description <i>Description</i>	Valve caoutchouc simple plate Ouverture par bouton poussoir <i>Flat rubber valve</i> <i>Push button release</i>
Dimensions - <i>Dimensions</i>	A = Ø 40 mm

Référence	F43
Application <i>Use</i>	Prothèse fémorale stratifiée <i>Laminated socket</i>
Description <i>Description</i>	Valve caoutchouc simple avec tube Ouverture par bouton poussoir <i>Rubber valve with tube</i> <i>Push button release</i>
Dimensions <i>Dimensions</i>	A = Ø 36 mm B = 62 mm



Gel copolymère enrichi d'une huile minérale permettant à la fois de protéger le membre résiduel des pressions et frottements et également de l'hydrater.
Copolymer gel based on a vitamin enhanced mineral oil protects the skin, from pressure and friction strengths while moisturizing and softening it.

Sheaths and socks

Gaine tibiale Silosheath - BK Silosheath

Référence	XS133				
Description <i>Description</i>	Gaine tibiale fine enduite de gel copolymère en contact avec la peau <i>Thin BK sheath with copolymer gel in contact with skin</i>				
Matière <i>Material</i>	Gaine nylon - Gel copolymère enrichi - Épaisseur 2 mm <i>Nylon sheath - Vitamin enhanced copolymer gel - 2 mm thickness</i>				
Dimensions - Dimensions		A	B	C	D
Tailles - Sizes	2	38 - 43 cm	25 cm	18 - 27 cm	18 - 30 cm
	3	38 - 43 cm	25 cm	20 - 32 cm	20 - 36 cm
	4	43 - 48 cm	33 cm	20 - 32 cm	20 - 36 cm
	5	43 - 48 cm	33 cm	23 - 36 cm	23 - 41 cm
Pour commander <i>Ordering info</i>	Indiquer la référence et la taille - Ex. : XS1333 <i>Give the reference and the size - Ex. : XS1333</i>				

SILIPOS®



- Répartition des points de pression
Shares out pressure points and avoids friction
- Évite les frottements
Help control cutaneous aspect

Gaine tibiale distal roll-on - BK sheath distal roll-on

Référence	XS148		
Description <i>Description</i>	Gaine 100 % gel multiusage (tibiale, coudière de suspension, ...) <i>Multi-use 100 % copolymer sheath (BK prosthesis, arm suspension, ...)</i>		
Matière <i>Material</i>	100 % gel copolymère enrichi - Épaisseur uniforme de 2 mm <i>100 % vitamin enhanced copolymer gel - Uniform 2 mm thickness</i>		
Dimensions - Dimensions		A	B
Tailles - Sizes	1	15 cm	18,5 cm
	2	15 cm	21,5 cm
	3	15 cm	23,5 cm
Pour commander <i>Ordering info</i>	Indiquer la référence et la taille - Ex. : XS1482 <i>Give the reference and the size - Ex. : XS1482</i>		
Conditionnement - Packaging	La paire - <i>The pair</i>		

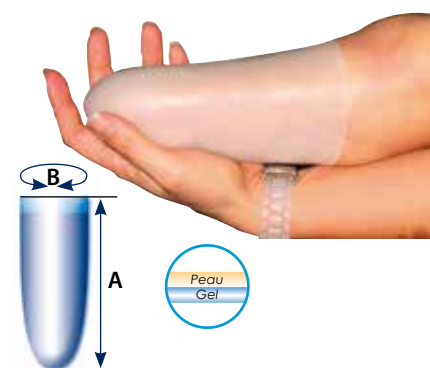

- Permet de modeler les moignons difficiles
Help to re-shape difficult stumps

Bonnet tibial cushion - Cushon BK sock

Référence	XS125		
Description <i>Description</i>	Bonnet tibial épais enduit de gel copolymère entre 2 épaisseurs de tissu <i>Cotton sock with copolymer gel between two layers of fabric</i>		
Matière <i>Material</i>	Bonnet coton - Gel copolymère enrichi <i>Cotton sock - Enhanced copolymer gel</i>		
Tailles - Sizes	1	2	3
Dimensions <i>Dimensions</i>	A = 25 cm B = 33 cm C = 18 - 28 cm D = 20 - 33 cm	A = 30 cm B = 38 cm C = 20 - 36 cm D = 25 - 38 cm	A = 30 cm B = 38 cm C = 25 - 41 cm D = 30 - 43 cm
Pour commander <i>Ordering info</i>	Indiquer la référence et la taille - Ex. : XS1252 <i>Give the reference and the size - Ex. : XS1252</i>		



- Confort extrême
Extreme comfort
- Excellent rapport qualité/prix
Excellent value for money

Bonnet en CoolMax™ pour amputation partielle d'avant-pied

CoolMax™ sock for partial foot amputation

Référence	XS1080
Description <i>Description</i>	Bonnet en CoolMax™ enduit de gel copolymère pour amputation partielle de pied <i>CoolMax™ sock with copolymer gel for partial foot amputation</i>
Matière <i>Material</i>	CoolMax™ - Gel copolymère enrichi <i>CoolMax™ - Enhanced copolymer gel</i>
Dimensions <i>Dimensions</i>	Taille unique - Longueur : 30 cm <i>One size - Length : 30 cm</i>



BK simples sheaths and sock

SOCKET & STUMP COMFORT - EMBOÎTURE & CONFORT DU MOIGNON



X52

X52P

Gaines pour tibiales - BK sheaths

Références	X52	X52P					
Description <i>Description</i>	Gaine tibiale fine <i>Thin BK sheath</i>	Gaine tibiale fine perforée <i>Thin BK sheath with distal opening</i>					
Matière <i>Material</i>	90 % Nylon - 10 % Lycra <i>90 % Nylon - 10 % Lycra</i>	90 % Nylon - 10 % Lycra Renfort silicone <i>90 % Nylon - 10 % Lycra Silicone reinforcement</i>					
Dimensions <i>Dimensions</i>	Circonférence extensible jusqu'à 50 cm <i>Can be stretched up to 50 cm</i>						
Longueur - Length	20 cm	25 cm	30 cm	35 cm	40 cm	45 cm	50 cm
Pour commander <i>Ordering info</i>	Indiquer la référence et la longueur - Ex. : X52P25 <i>Give the reference and the length - Ex. : X52P25</i>						



Gaine
Silver

- Antimicrobien
Anti-microbial
- Contient 11% d'argent
Contains 11 % silver

Gaines pour tibiales - BK sheaths

Référence	X57		
Description <i>Description</i>	Gaine tibiale fine antimicrobienne <i>Anti-microbial sheath for BK</i>		
Matière <i>Material</i>	84% Nylon - 11% Argent - 5% Lycra <i>84% Nylon - 11% Silver - 5% Lycra</i>		
Dimensions <i>Dimensions</i>	Circonférence extensible jusqu'à 50 cm <i>Can be stretched up to 50 cm</i>		
Longueur - Length	30 cm	35 cm	40 cm
Pour commander <i>Ordering info</i>	Indiquer la référence et la longueur - Ex. : X5735 <i>Give the reference and the length - Ex. : X5735</i>		



Bonnets pour tibiales - BK socks

Référence	X53						
Description <i>Description</i>	Bonnet tibiale coton fin <i>Thin cotton sock</i>						
Matière <i>Material</i>	80 % Coton - 20 % Lycra <i>80 % Cotton - 20 % Lycra</i>						
Dimensions - Dimensions	Circonférence extensible jusqu'à 45 cm - <i>Can be stretched up to 45 cm</i>						
Longueur - Length	20 cm	25 cm	30 cm	35 cm	40 cm	45 cm	50 cm
Pour commander <i>Ordering info</i>	Indiquer la référence et la longueur - Ex. : X5325 <i>Give the reference and the length - Ex. : X5325</i>						

BK simples sheaths and sock

Bonnets pour tibiales - BK socks

Références	X51	X51P
Description <i>Description</i>	Bonnet tibiale coton bouclette <i>Terry cloth BK sock</i>	Bonnet tibiale coton bouclette perforé <i>Terry cloth BK sock with distal opening</i>
Matière <i>Material</i>	85 % Coton - 15 % Lycra <i>85 % Cotton - 15 % Lycra</i>	85 % Coton - 15 % Lycra Renfort silicone <i>85 % Cotton - 15 % Lycra Silicone reinforcement</i>
Dimensions - Dimensions	Circonférence extensible jusqu'à 40 cm - <i>Can be stretched up to 40 cm</i>	
Longueur - Length	20 cm	25 cm 30 cm 35 cm 40 cm 45 cm 50 cm
Pour commander <i>Ordering info</i>	Indiquer la référence et la longueur - Ex. : X51P25 <i>Give the reference and the length - Ex. : X51P25</i>	



Bonnets coton bi-épaisseur - Dual thickness BK socks

Composé d'une partie coton bouclette épais et d'une partie coton fin, ces bonnets offrent une réponse idéale dans des cas de variation de volume non-uniforme.

The combination of terry cloth and thin cotton in the same sock offers an optimal answer to uneven volume changes.

Références	X51DF	X51DFP
Description <i>Description</i>	Bonnet coton bi-épaisseur Partie distale fine <i>Dual thickness cotton sock Thin distal part</i>	Bonnet coton bi-épaisseur Partie distale fine Avec perforation distale <i>Dual thickness cotton sock Thin distal part - With distal opening</i>
Matière <i>Material</i>	90 % Coton - 10 % Nylon/Lycra <i>90 % Cotton - 10 % Nylon/Lycra</i>	
Dimensions - Dimensions	Circonférence extensible jusqu'à 40 cm - <i>Can be stretched up to 40 cm</i>	
Longueur - Length	30 cm	35 cm 40 cm 45 cm
Changement d'épaisseur (A)	10 cm	15 cm 20 cm
Pour commander <i>Ordering info</i>	Indiquer la référence et la longueur - Ex. : X51DF35 <i>Give the reference and the length - Ex. : X51DF35</i>	



Références	X51PF	X51PFP
Description <i>Description</i>	Bonnet coton bi-épaisseur Partie proximale fine <i>Dual thickness cotton sock Thin proximal part</i>	Bonnet coton bi-épaisseur Partie proximale fine Avec perforation distale <i>Dual thickness cotton sock Thin proximal part - With distal opening</i>
Matière <i>Material</i>	90 % Coton - 10 % Nylon/Lycra <i>90 % Cotton - 10 % Nylon/Lycra</i>	
Dimensions - Dimensions	Circonférence extensible jusqu'à 40 cm - <i>Can be stretched up to 40 cm</i>	
Longueur - Length	30 cm	35 cm 40 cm 45 cm
Changement d'épaisseur (A)	10 cm	15 cm 20 cm
Pour commander <i>Ordering info</i>	Indiquer la référence et la longueur - Ex. : X51PF35 <i>Give the reference and the length - Ex. : X51PF35</i>	





X55



X55P

Gaines pour fémorales - AK sheaths

Références	X55		X55P	
Description <i>Description</i>	Gaine fémorale fine <i>Thin AK sheath</i>		Gaine fémorale fine perforée <i>Thin AK sheath with distal opening</i>	
Matière <i>Material</i>	90 % Nylon - 10 % Lycra <i>90 % Nylon - 10 % Lycra</i>		90 % Nylon - 10 % Lycra Renfort silicone <i>90 % Nylon - 10 % Lycra Silicone reinforcement</i>	
Dimensions <i>Dimensions</i>	Extensible jusqu'à 65 cm en proximal et 40 cm en distal <i>Can be stretched up to 65 cm proximally and 40 cm distally</i>			
Longueur - Length	30 cm	35 cm	40 cm	45 cm
Pour commander <i>Ordering info</i>	Indiquer la référence et la longueur - Ex. : X55P35 <i>Give the reference and the length - Ex. : X55P35</i>			



X56



X56P

Bonnets pour fémorales - AK socks

Références	X56		X56P	
Description <i>Description</i>	Bonnet fémorale coton bouclette <i>Terry cloth AK sock</i>		Bonnet fémorale coton bouclette perforé <i>Terry cloth AK sock with distal opening</i>	
Matière <i>Material</i>	85 % Coton - 15 % Lycra <i>85 % Cotton - 15 % Lycra</i>		85 % Coton - 15 % Lycra Renfort silicone <i>85 % Cotton - 15 % Lycra Silicone reinforcement</i>	
Dimensions <i>Dimensions</i>	Extensible jusqu'à 55 cm en proximal et 40 cm en distal <i>Can be stretched up to 55 cm proximally and 40 cm distally</i>			
Longueur - Length	30 cm	35 cm	40 cm	45 cm
Pour commander <i>Ordering info</i>	Indiquer la référence et la longueur - Ex. : X56P35 <i>Give the reference and the length - Ex. : X56P35</i>			

Comfort accessories

Coussinets silicone - Silicone pads

Référence	XA50				
Description <i>Description</i>	Coussinet silicone pouvant être utilisé dans l'emboîture ou dans un manchon gel <i>Silicone pads to be used inside a socket or liner</i>				
Dimensions - Dimensions	Ø 55 mm	Ø 65 mm	Ø 80 mm	Ø 95 mm	Ø 105 mm
Tailles - Sizes	01	02	03	04	05
Pour commander <i>Ordering info</i>	Indiquer la référence et la taille - Ex. : XA5002 <i>Give the reference and the size - Ex. : XA5002</i>				



- Améliore le confort
Improved comfort
- Apporte un capitonnage distal supplémentaire
Extra distal padding
- Extrêmement résistant
Hard-wearing

Plaques de gel avec tissu - Gel squares with nylon fabric

Références	XS1580	XS1581
Description <i>Description</i>	Plaque de gel copolymère enrichi revêtue sur une face de nylon pouvant être découpée et collée sur n'importe quel support, pour diminuer les points de pression et les frottements <i>Vitamin enhanced copolymer gel square with nylon fabric on one or two sides than can be cut and stuck on any support to reduce pressure point and friction</i>	
Matière <i>Material</i>	Gel copolymère 4 mm + tissu nylon sur <u>une</u> face <i>4 mm copolymer gel + nylon fabric on <u>one</u> side</i>	Gel copolymère 4 mm + tissu nylon sur <u>deux</u> faces <i>4 mm copolymer gel + nylon fabric on <u>two</u> sides</i>
Dimensions - Dimensions	400 x 500 mm	



- Très extensible
Stretchable
- Soulage les points de pression
Reduce pressure points

Bandes de gel - Rolls of copolymer gel

Références	XS1120	XS1121
Description <i>Description</i>	Bande de gel copolymère enrichi avec une face tissu et une face adhésive pouvant être découpée et collée sur n'importe quel support pour diminuer les points de pression et les frottements <i>2 mm thick rolls of copolymer gel lined with nylon fabric with adhesive backing. Reduce shear forces, friction and pressure.</i>	
Matière <i>Material</i>	Gel copolymère enrichi 2 mm revêtu sur une face de nylon et d'adhésif sur l'autre face <i>2 mm copolymer gel lined with nylon fabric on one side and adhesive on the other</i>	
Dimensions - Dimensions	100 x 900 mm	200 x 900 mm



- Indispensable en déplacement
Very useful for "onsite" solution

Lotion prothétique - Prosthetic lotion

Référence	XA9010
Description <i>Description</i>	Lotion 100 % silicone, aidant à assouplir les peaux sèches et sensibles <i>100 % silicone skin lotion helps to smooth dry, sensitive skin</i>
Compatibilité <i>Compatibility</i>	Manchons silicone, uréthane et copolymère <i>Silicone, urethane and copolymer liners</i>



- Permet d'améliorer l'aspect cutané
Improve skin aspect