

# FOURNITURES

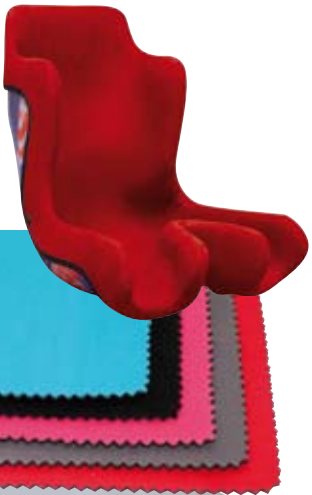

## GENERAL SUPPLIES



CATALOGUE 2016

CF\_09/2016

# Groupe G2M

L'innovation au service du handicap



POUR TOUTES COMMANDES ET RENSEIGNEMENTS



**Composants pour l'orthopédie**

Tél. : 02 41 50 50 91

Fax : 02 41 83 05 82

[janton@groupe-g2m.com](mailto:janton@groupe-g2m.com)



**Appareils sur mesure**

Tél. : 02 41 67 58 07

Fax : 02 41 59 19 93

[cfao@groupe-g2m.com](mailto:cfao@groupe-g2m.com)





## Table of contents

**Prise d'empreintes***Casting supplies***Sacs à billes Latex***Latex vacuum cushions*

page 8

**Coussins d'empreintes***Neoprene vacuum bags*

page 9

**Bandes plâtrées - Résines***Plaster bandages - Resins*

page 10

**Capitonnage - Isolation***Cushioning - Cast insulation*

page 11

**Stratification***Lamination***Résines***Resins*

page 13

**Tissus tubulaires***Laminating fabrics*

page 14

**Tissus carbone***Carbon fabrics*

page 15

**Accessoires***Accessories*

page 16

**Chimie***Chemistry***Mousses PU***PU foams*

page 18

**Peinture PU souple***Sprayable coating*

page 19

**Colles spéciales***Specials glues*

page 20

**Colles***Glues*

pages 21-22

**Divers***Sundries*

page 23

**Garnissage***Coating***Matériaux mousse***Materials foam*

pages 25 à 27

**Tissus spéciaux***Special fabrics*

pages 27 à 30

**Plastiques***Plastics*

pages 32 à 34

**Sangles et bouclerie***Straps and buckles*

pages 36 à 44

**Visserie***Screws***Vis***Screws*

page 46

**Molettes et bouchons***Knobs and caps*

page 47

**Inserts et écrous***Inserts and nuts*

page 48

**Vis et rondelles***Screws and washers*

page 49

**Rivets***Rivets*

page 50

**Boutons pression***Snap-fasteners*

page 51

**Vis et insert spéciaux***Screws and special inserts*

page 57

**Matériaux***Materials***Barres***Bars*

page 54

**Tubes et ronds***Tubes and rods*

page 55

**Plaques***Sheets*

page 56

**Accessoires***Accessories*

pages 58 à 60

## Prises d'empreintes

### Casts

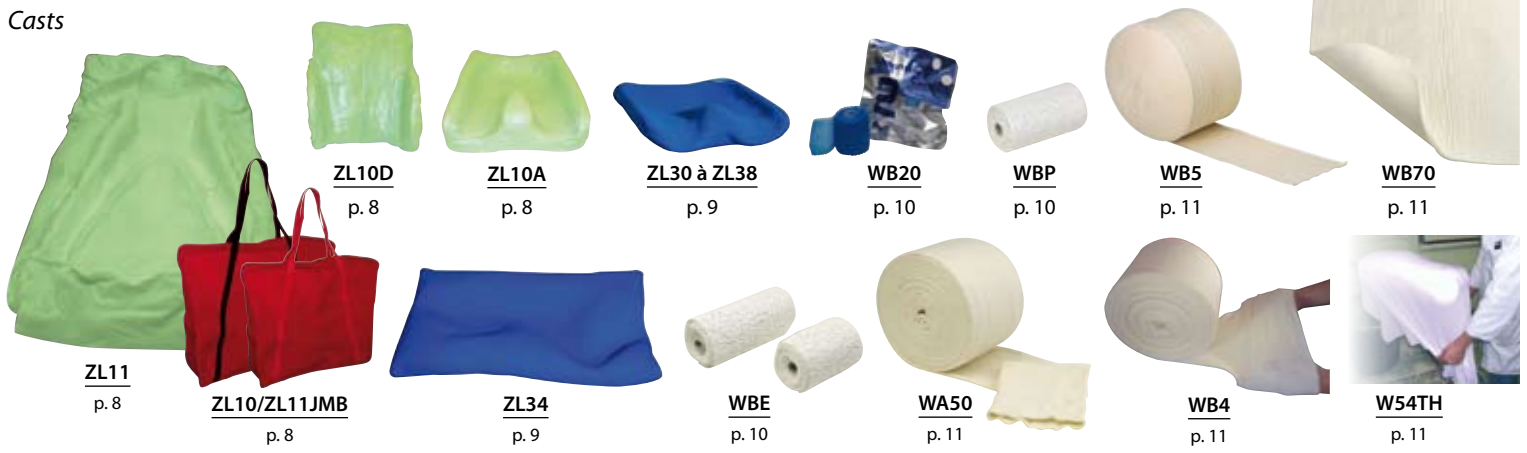

## Stratification

### Lamination



## Chimie

### Chemistry



## Garnissage

### Coating

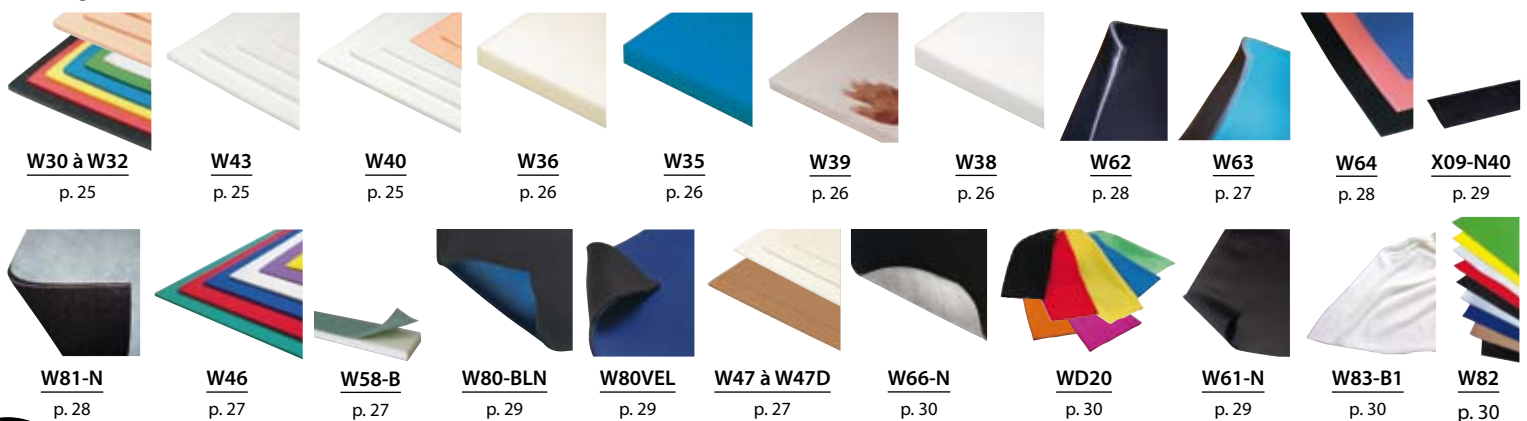

## Plastiques

### Plastics



**W68**  
p. 32

**W70-NT**  
p. 32

**WTA**  
p. 33

**W71-NT**  
p. 32

**W72**  
p. 32

**W87**  
p. 32

**W74**  
p. 34

## Sangles et bouclerie

### Straps and buckles



**X39**  
p. 36-37

**X39ECOPI**  
p. 37

**X38-GN**  
p. 37

**X38**  
p. 37

**X36**  
p. 38

**X40C et A**  
p. 39

**X41C et A**  
p. 39

**X43C-TR38**  
p. 39

**X42A**  
p. 39

**X13-N20**  
p. 37

**X14-G45**  
p. 37

**X21-N3**  
p. 37

**X11-N49**  
p. 36

**X31P-310**  
p. 35

**X32-310**  
p. 35

**X24-N15**  
p. 38

**X33**  
p. 37

**X34**  
p. 37

**X12**  
p. 40

**X17**  
p. 40

**X1M10**  
p. 41

**X1M20**  
p. 41

**X1M21**  
p. 41

**X1M22**  
p. 41

**X15-N**  
p. 41

**X16**  
p. 41

**X18-N40**  
p. 41

**X20**  
p. 41

**X19-N40**  
p. 41

## Visserie

### Screws



**V05I/Z**  
p. 46

**V06Z**  
p. 46

**V02I/Z**  
p. 46

**V03I/Z**  
p. 46

**V07**  
p. 46

**V30**  
p. 47

**V30F**  
p. 47

**V31**  
p. 47

**V31F**  
p. 47

**V42**  
p. 47

**V33**  
p. 47

**V32**  
p. 47

**V0012**  
à V0028  
p. 48

**V001**  
à V009  
p. 48

**V0156B**  
à V0158C  
p. 48

**V23**  
p. 48

**V08**  
p. 48

**V08R**  
p. 48

**V08F**  
p. 48

**V27B**  
p. 49

**V28Z-0413**  
p. 49

**V26B**  
p. 49

**V26Bi-412**  
p. 49

**V37**  
p. 49

**V18C**  
p. 50

**V16/17/18**  
p. 50

**V155-NK**  
p. 50

**V15T**  
p. 50

**V15P**  
p. 51

**V60-N714**  
p. 51

**V010**  
p. 52

**V01104**  
p. 52

**V0105**  
p. 52

**V40**  
p. 52

**V0013**  
p. 52

**V007**  
p. 52

**V01**  
p. 52

## Matériaux

### Materials



**YA11 et YA21**  
p. 54

**YI1**  
p. 54

**YD11 et YD10**  
p. 54

**YA25**  
p. 55

**YD13**  
p. 55

**YA13Z**  
p. 55

**YPP2**  
p. 55

**YA14**  
p. 56

**YD14 et YD24**  
p. 56

## Accessoires

### Accessories



**ZOG261**  
p. 58

**ZFO108**  
p. 58

**ZOC103**  
p. 58

**ZM5192**  
p. 59

**Z3P-220**  
p. 59

**Z37-P**  
p. 59

**ZOR291->393**  
p. 60

**ZM975**  
p. 60

**ZLA871001**  
p. 60

**ZOC102**  
p. 58

**ZOC104**  
p. 58

**ZOJ10**  
p. 59

**Z39-P**  
p. 59

**ZOC**  
p. 59

**Z3P-050**  
p. 59

**ZOA200-150**  
p. 60

**ZOR295/297**  
p. 60

Référence	Page
V001 -> V009	48
V0012 -> V0028	48
V007	52
V0013/V0016	52
V01	52
V010	52
V0105	52
V01104	52
V0156B -> V0158C	48
V02I/V02Z	46
V03I/V03Z	46
V05I/V05Z	46
V06Z	46
V07/V07I	46
V08/V08F/V08R/V08Z	48
V15P	51
V155-N/V155-NK	50
V15T	50
V16/V16TL	50
V17	50
V18/V18C	50
V23	48
V26B	49
V26Bi-412	49
V27B/V27TB	49
V28Z-0413	49
V30P/V30F	47
V31/V31F	47
V32	47
V33	47
V37	49
V40	52
V42	47
V60-N714	51
W0905 -> W1205	13
W13-150	13
W15D-500/W15R-500	21
W16C400	21
W16C400B	21
W16C400P	21
W20-5	10
W2305	18
W2405 -> W2605	18
W30	25
W31/W32	25
W35	26
W36	26
W38	26
W39	26
W40	25
W43	25
W46	27
W47 -> W47D	27
W50	14
W51X -> W53X	14
W54A-30	14
W54G01	14
W54TH	11

Référence	Page
W54TH-2	11
W56	16
W56A-33	16
W56R	16
W57GA	15
W57SE/W57SE-12K	15
W57TA	15
W57UD-150	15
W58-B	27
W61-N	29
W62	28
W63	27
W64	28
W66-N	30
W68-NT/W68PPC-NT	32
W70-NT	32
W71-NT	32
W72	32
W74R -> W74EVA	34
W80-BLN	29
W80VEL	29
W81-N	28
W82/W82PU	30
W83-B1	30
W87	33
W90125 -> W90191	60
WA50	11
WBP	10
WB20	10
WB4	11
WB5	11
WB70	11
WBE	10
WD20	30
WD21-N	30
WTA	33
X09-N40	29
X1M10 -> X1M22	41
X11-N49	38
X12	40
X13-N20	40
X14-G45	40
X15-N	41
X16	41
X17	40
X18-N40	41
X19-N40	41
X20	41
X21-N3	40
X24-N15	38
X31-P310	38
X32-310	38
X33	40
X34	40
X36	38
X37/X37PU	36
X38	37
X38-GN	37

Référence	Page
X39ECO	36
X39ECOPU	37
X39MIX	36
X39WTA	37
X40A et C	39
X41A et C	39
X42A	39
X43C-TR38	39
XOK00100	42
XOK00150	42
XOK0100-N	43
XOK0150-NS/NL	44
XOK0210-N	43
XOK0300-N	43
XOK123-NM	44
XOKB738A	44
XOKB988	44
XOKB1107	44
XOKB1236	44
XOKB1393	44
XOKB1396	44
YA11	54
YA13Z	55
YA14	56
YA21	54
YA24	55
YA25	55
YD10	54
YD11	54
YD13	55
YD14/YD24	56
YI1	54
YPP2	55
Z10-50	23
Z11-75	23
Z12-400	23
Z3-050/Z3-220	20
Z3B-050/Z3B-220	20
Z3C-050/Z3C-220	20
Z3K-050/Z3K-220	20
Z3P-050/Z3P-220	20/59
Z31-243	23
Z34-1	22
Z35	22
Z3601R	22
Z3603	23
Z37-335	22
Z37-N	22
Z37-P	22/59
Z37-T	22
Z37-K	22
Z38	23
Z39	19
Z39C	13/19
Z39P	59
ZFO108	58
ZFO2	58
ZFO2-Styleo	58

Référence	Page
ZL-10A et D	8
ZL10JMB/ZL11JMB	8
ZL11	8
ZL12	8
ZL30/31/32/34/37/38	9
ZL40	9
ZL41	8
ZLA871001	60
ZM100	22
ZM5192	59
ZM975	60
ZOA200-150	60
ZOC	59
ZOC102	58
ZOC103	58
ZOC104	58
ZOG261-10	58
ZOG380	21
ZOG500	16/18
ZOG510-25	16/18
ZOJ10	59
ZOM-4251	16
ZOP516B	16
ZOR291	60
ZOR299	60
ZOR393	60
ZOR295	60
ZOR297	60
ZT515	51
ZT714	51



---

**Sacs à billes Latex**

*Latex vacuum cushions*

*page 8*

---

**Coussins d'empreinte**

*Neoprene vacuum bags*

*page 9*

---

**Bandes plâtrées - Résines**

*Plaster bandages - Resins*

*page 10*

---

**Capitonnage - Isolation**

*Cushioning - Cast insulation*

*page 11*

Latex vacuum bags



Système de valve automatique

Sac à billes pour dossier - Vacuum cushions backrest

Références	ZL10-D30	ZL10-D35
Dimensions <i>Dimensions</i>	Hauteur de dossier : 30 cm <i>Backrest height : 30 cm</i>	Hauteur de dossier : 35 cm <i>Backrest height : 35 cm</i>
Couleur - Color	Vert - Green	

Références	ZL10-D40	ZL10-D45
Dimensions <i>Dimensions</i>	Hauteur de dossier : 40 cm <i>Backrest height : 40 cm</i>	Hauteur de dossier : 45 cm <i>Backrest height : 45 cm</i>
Couleur - Color	Vert - Green	

Sac à billes pour assise - Vacuum cushions seat

Références	ZL10-A30	ZL10-A35
Dimensions <i>Dimensions</i>	Profondeur d'assise : 30 cm <i>Seat depth : 30 cm</i>	Profondeur d'assise : 35 cm <i>Seat depth : 35 cm</i>
Couleur - Color	Vert - Green	

Références	ZL10-A40	ZL10-A45
Dimensions <i>Dimensions</i>	Profondeur d'assise : 40 cm <i>Seat depth : 40 cm</i>	Profondeur d'assise : 45 cm <i>Seat depth : 45 cm</i>
Couleur - Color	Vert - Green	



Sac à billes matelas - Vacuum mattress

Références	ZL11-T1	ZL11-T2	ZL11-T3
Dimensions - Dimensions	900 x 800 mm	1900 x 900 mm	1600 x 900 mm
Couleur - Color	Vert - Green		

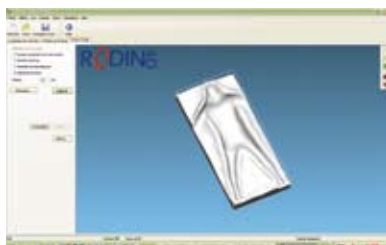

Possibilité de scanner l'ensemble de nos sacs à billes grâce à leur couleur verte. Compatible avec les principaux scanners.



Our vacuum cushions range, thanks to the green color, will offer perfect scan results. Compatible with major scanning systems.

Sac de transport

Pour assise, dossier et matelas T1

(ZL10JMB)

Pour matelas

(ZL11JMB)

Transport bag for seat, backrest and mattress vacuum cushions



ZL11JMB

ZL10JMB

Pompe manuelle avec valve - ZL12

Manual pump with valve

Raccords pompe

ZL41

Pump connector



Permet l'utilisation de la pompe électrique (Réf. ZL40) avec les sacs Latex. Allows the use of vacuum pump (Ref. ZL40) with Latex vacuum bags.



## Neoprene vacuum bags



- ↳ Enveloppe néoprène, favorise la prise d'empreinte en limitant les plis
- ↳ Meilleure répartition des billes, simplifie l'utilisation lors du positionnement
- ↳ Faible épaisseur, facilite l'intégration dans une coque existante ou dans un fauteuil
- ↳ Des formes adaptées et modulables à la prise d'empreinte :
  - Assise de base
  - Assise abduction
  - Dossier latéral tronc cervical
- ↳ Appui-tête
- ↳ Accoudoir
- ↳ Matelas
- ↳ Pompe électrique, facilite le modelage
- ↳ Neoprene lining, ease shaping by avoiding folds
- ↳ Improved distribution of granulates, ease positioning of patient
- ↳ The low thickness will make it easier to fit the cushion in an existing shell or a wheelchair
- ↳ Various shapes available to accommodate your needs :
  - Basic
  - Basic with side supports
  - Basic with side supports and headrest
- ↳ Headrest
- ↳ Armrest
- ↳ Mattress
- ↳ Electric pump to inflate or deflate cushions easily

### Coussin d'empreinte pour assise base

Basic cushion seat

Références	ZL30-S2	ZL30-M2
Description <i>Description</i>	Empreinte dans un petit fauteuil roulant ou dans une coque existante. <i>For use in a small wheelchair or in a thermoformed seating shell.</i>	
Dimensions (A x B)	35 x 35 cm	45 x 45 cm
Couleur - Color	Bleu - Blue	

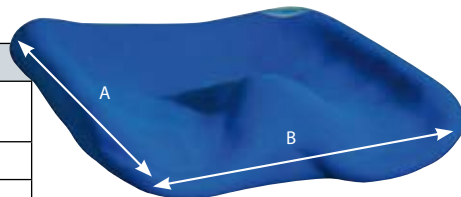

### Coussin d'empreinte pour assise abduction

Cushion backrest with side supports

Références	ZL31-M	ZL31-L
Description <i>Description</i>	Empreinte avec large abduction <i>For use in case of large abduction</i>	
Dimensions (A x B)	56 x 50 cm	70 x 50 cm
Couleur - Color	Bleu - Blue	

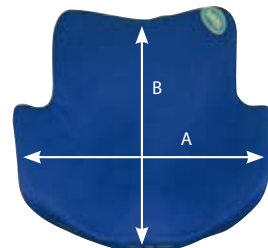

### Coussin d'empreinte pour dossier latéral tronc cervical

Cushion backrest with side supports and headrest

Références	ZL32-M	ZL32-L
Dimensions (A x B x C x D)	35 x 60 x 65 x 28 cm	40 x 75 x 75 x 35 cm
Couleur - Color	Bleu - Blue	

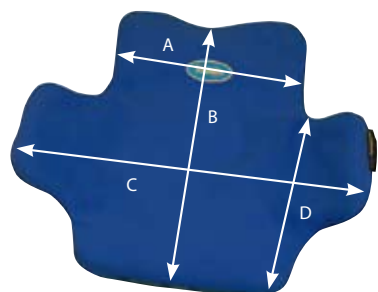

### Coussin d'empreinte pour appui-tête

Cushion headrest

Référence	ZL37
Dimensions (A x B)	15 x 30 cm
Couleur - Color	Bleu - Blue

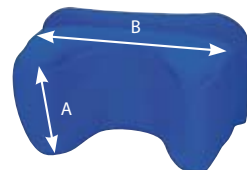

### Coussin d'empreinte pour accoudoir

Cushion armrest

Référence	ZL38
Dimensions (A x B)	25 x 45 cm
Couleur - Color	Bleu - Blue

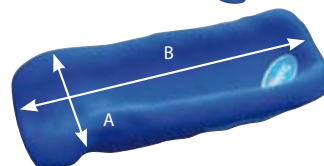

### Coussin d'empreinte pour matelas (livré avec la pompe)

Cushion mattress

Référence	ZL34-M1	ZL34-M2
Dimensions (A x B)	70 x 160 cm	90 x 200 cm
Couleur - Color	Bleu - Blue	

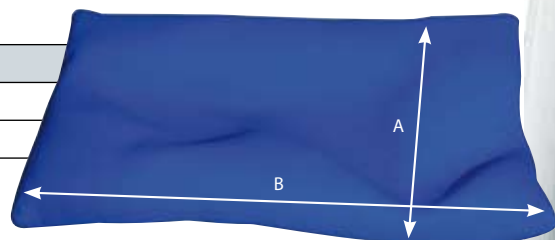

### Pompe électrique - ZL40

Electric pump

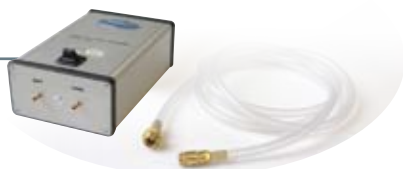

Plaster bandages - Resins

CASTING SUPPLIES PRISE D'EMPREINTES



**Bande résine Nemoa™ - Nemoa™ casting tape**

Référence	WB20
<b>Description</b> <i>Description</i>	<p>Bande de résine synthétique pour la réalisation d'immobilisations très légères ou comme renfort dans des applications prothétiques (renfort de fixation temporaire d'emboîture). 20 fois plus résistant et 5 fois plus léger que les bandes plâtrées traditionnelles. Élasticité dans tous les plans pour une prise de moulage simple et précise sans plis. Résistant à l'humidité et perméable à l'air évitant ainsi les problèmes cutanés. Emet beaucoup moins de particule lors de sa découpe. (Temps de prise : 5 min).</p> <p><i>Nemoa™ cast has been designed for use in the construction of most common orthopedic casts, as well as specialized prosthetic and orthotic devices. At least 20 times stronger than traditional plaster of paris cast. Multidirectional stretch which makes it easier to wrap and shape the contours without tucking or folding. Moisture resistance and porosity preventing bad odors and skin contagious. Produces significantly much less dust than fiber glass products during removal with cast saw. (Setting : 5 min).</i></p>
<b>Dimensions</b> <i>Dimensions</i>	<p>Largeur de 50, 75 et 125 mm et longueur de 3,60 m <i>Width : 50, 75 and 125 mm and length : 3,60 m</i></p>
<b>Pour commander</b> <i>Ordering info</i>	<p>Indiquer la référence et la largeur (mm) - Ex. : WB20-50 <i>Give the reference and the width (mm) - Ex. : WB20-50</i></p>
<b>Conditionnement - Packaging</b>	<p>Lot de 10 - Pack of 10</p>

**Bandes plâtrées - Plaster bands**

Référence	WBP				
<b>Description</b> <i>Description</i>	<p>Bande plâtrée à prise rapide. (Temps de prise : 3 à 5 min - Mise en charge : 20 min). <i>Quick-setting plaster bandage.</i> (Setting : 3 to 5 min - Weight bearing : 20 min).</p>				
<b>Dimensions</b> <i>Dimensions</i>	<p>Longueur : 3 mètres <i>Length : 3 m</i></p>				
<b>Conditionnement (carton)</b> <i>Packaging (box)</i>	10 cm	15 cm	20 cm	30 cm	60 cm
<b>Pour commander</b> <i>Ordering info</i>	<p>Indiquer la référence, la longueur (m) et la largeur (cm) - Ex. : WBP-310 <i>Give the reference, the length (m) and the width (cm) - Ex. : WBP-310</i></p>				

**Bandes plâtrées élastiques - Elasticised plaster bands**

Référence	WBE
<b>Description</b> <i>Description</i>	<p>Bande plâtrée élastique. <i>Elastic plaster bandage.</i></p>
<b>Dimensions</b> <i>Dimensions</i>	<p>Disponible en largeur de 10 ou 15 cm, en 2 mètres de longueur <i>Available in width : 10, 15 cm - Length : 2 m</i></p>
<b>Pour commander</b> <i>Ordering info</i>	<p>Indiquer la référence, la longueur (m) et la largeur (cm) - Ex. : WBE-210 <i>Give the reference, the length (m) and the width (cm) - Ex. : WBE-210</i></p>
<b>Conditionnement</b> <i>Packaging</i>	<p>Carton de 10 <i>Box of 10</i></p>

**Talc - Talc**

Référence	W20-5
<b>Description</b> <i>Description</i>	<p>Talc <i>Talc</i></p>
<b>Conditionnement</b> <i>Packaging</i>	<p>Sac de 5 kg <i>5 kg bag</i></p>



## Cushioning - Cast insulation

### Jersey tubulaire coton - Cotton tubular jersey

Référence	WB5
Description <i>Description</i>	Jersey tubulaire tricoté en pur coton <i>Pure cotton knitted tubular jersey</i>
Dimensions <i>Dimensions</i>	Disponible en largeur de 3, 5, 7, 10, 16, 20, 25 et 30 cm <i>Available in width : 3, 5, 7, 10, 16, 20, 25 and 30 cm</i>
Conditionnement - Packaging	Rouleau de 25 m - 25 m rolls

### Jersey tubulaire coton hyper élastique - Hyper elastic cotton tubular jersey

Référence	WB4	
Description <i>Description</i>	Jersey coton hyper élastique pour l'isolation des positifs lors du thermoformage. La très grande élasticité permet de couvrir une grande variété de positif avec un nombre limité de tailles. <i>Hyper elastic cotton knitted tubular jersey for positive mold protection during thermoforming.</i>	
Dimensions <i>Dimensions</i>	<b>Largeur</b> 6 cm 15 cm 30 cm 35 cm	<b>Circonférence maximum</b> 90 cm 120 cm 150 cm 150 cm
Conditionnement <i>Packaging</i>	Largeur 6 cm : Rouleau de 1 kg ≈ 28 m - <i>Width 6 cm : 1 kg ≈ 28 m rolls</i> Largeur 15 cm : Rouleau de 2 kg ≈ 36 m - <i>Width 15 cm : 2 kg ≈ 36 m rolls</i> Largeur 30 cm : Rouleau de 2 kg ≈ 24 m - <i>Width 30 cm : 2 kg ≈ 24 m rolls</i> Largeur 35 cm : Rouleau de 2 kg ≈ 19 m - <i>Width 35 cm : 2 kg ≈ 19 m rolls</i>	



- **Idéal pour le scan**  
*Perfect for 3D scanning*

### Jersey tubulaire élasto-compressif - Elastic, compressing tubular jersey

Référence	WA50
Description <i>Description</i>	Jersey tubulaire compressif constitué d'une gaine en coton écrie dans laquelle est incorporé en spirale, un fil de latex. Couissant librement, ce fil permet à la gaine d'épouser parfaitement la morphologie tout en assurant une répartition homogène de la pression sur l'ensemble de la zone concernée. <i>Compressing tubular jersey made up of a sheath in natural cotton in which is incorporated a spiral of latex thread. As it runs freely, this thread enables the sheath to follow morphological contours perfectly while keeping a homogeneous pressure over the entire area concerned.</i>
Matière - Material	75 % Coton - 25 % Latex
Dimensions - Dimensions	Disponible en largeur de 12 et 21 cm - <i>Available in width : 12 and 21 cm</i>
Pour commander <i>Ordering info</i>	Indiquer la référence et la longueur - Ex. : WA50-12 <i>Give the reference and the length - Ex. WA50-12</i>
Conditionnement - Packaging	Rouleau de 10 mètres - 10 m rolls



- **Elasto compressif**  
*Elasto compressive*

### Textile thermoformable - Thermoformable textile

Référence	W54TH	W54TH-2
Description <i>Description</i>	Tissu 100 % polyamide extrêmement élastique qui épouse parfaitement les reliefs du positif et permet d'avoir d'excellents résultats de thermoformage. <i>100 % polyamid fabric. Multidirectional stretch for a perfect wrap of the shape of the positive mold. Perfect thermoforming results.</i>	Tissu 100 % polyamide légèrement siliconé pour un démoulage plus facile, mais un peu moins élastique. <i>100 % polyamid fabric with a slight silicon layer for easier removal. Will be used for more regular shapes.</i>
Dimensions - Dimensions	Largeur : 160 cm - <i>Width : 160 cm</i>	
Pour commander <i>Ordering info</i>	Indiquer la référence et la longueur - Ex. : W54TH-10 <i>Give the reference and the length - Ex. W54TH-10</i>	
Conditionnement - Packaging	Vendu au mètre - <i>Sold by the meter</i>	



Tarif dégressif par 10 et 60 m

Tapering charges (10 and 60 m)

### Feutre - Felt

Référence	WB70
Description <i>Description</i>	Ce feutre de fibranne permet de réaliser un capitonnage tout en conservant une immobilisation parfaite. <i>This banded fibre felt enables to make a padding while preserving a perfect immobilisation.</i>
Matière - Material	Fibranne
Dimensions - Dimensions	900 x 900 mm
Épaisseurs - Thickness	5 et 10 mm
Pour commander <i>Ordering info</i>	Indiquer la référence et l'épaisseur - Ex. : WB70-05 <i>Give the reference and the thickness - Ex. WB70-05</i>
Conditionnement - Packaging	Vendu à l'unité - <i>Sold by the unit</i>





### **Résines**

*Resins*

*page 13*

### **Tissus tubulaires**

*Laminating fabrics*

*page 14*

### **Tissus carbone**

*Carbon fabrics*

*page 15*

### **Accessoires**

*Accessories*

*page 16*



Resins

LAMINATION STRATIFICATION

Résines Jantacryl - Jantacryl resins

Références	W0905	W1005	W1205
<b>Description</b> <i>Description</i>	Pour carbone <i>For carbon</i>	À stratifier <i>Laminating</i>	Colle <i>Glue</i>
<b>Matière</b> <i>Material</i>	Résines acryliques <i>Acrylic resins</i>		
<b>Poids - Weight</b>	4,9 kg		
<b>Compatibilité</b> <i>Compatibility</i>	Durcisseur en poudre W13-150 (rapport 3 %) <i>Hardening powder W13-150 (ratio 3 %)</i>		
<b>Conditionnement</b> <i>Packaging</i>	Bidon métallique <i>Metalic can</i>		



Durcisseur en poudre - Hardening powder

Référence	W13-150
<b>Description</b> <i>Description</i>	Pour l'activation des résines acryliques (type Jantacryl). <i>For activating acrylic resins (Jantacryl type).</i>
<b>Matière</b> <i>Material</i>	Peroxyde de Benzoil (poudre) <i>Benzoil Peroxide (powder)</i>
<b>Poids - Weight</b>	150 g
<b>Compatibilité</b> <i>Compatibility</i>	Résines acryliques de type Jantacryl (rapport 3 %) <i>Acrylic resins of type Jantacryl (ratio 3 %)</i>
<b>Conditionnement</b> <i>Packaging</i>	Vendu en pot <i>Plastic box</i>



Colorant pour résine acrylique - Colouring paste

Référence	Z39C		
<b>Couleurs</b> <i>Colors</i>	Chair (CH) - <i>Skin</i>	Chair foncé (CHF) - <i>Dark skin</i>	Blanc (B) - <i>White</i>
	Bleu (BL) - <i>Blue</i>	Jaune (J) - <i>Yellow</i>	Noir (N) - <i>Black</i>
	Orange (OR) - <i>Orange</i>	Rouge (R) - <i>Red</i>	Vert (V) - <i>Green</i>
<b>Poids - Weight</b>	250 g		
<b>Pour commander</b> <i>Ordering info</i>	Indiquer la référence et la couleur - Ex. : Z39C-250CH <i>Give the reference and the color - Ex. : Z39C-250CH</i>		
<b>Conditionnement - Packaging</b>	Vendu en pot - <i>Plastic box</i>		



Laminating fabrics

LAMINATION STRATIFICATION



Jersey tubulaire verre - Lamination tubular

Référence	W50
Description <i>Description</i>	Jersey tubulaire - Fibre de verre <i>Tubular stockinette - Fiber glass</i>
Dimensions <i>Dimensions</i>	Disponible en largeur de 6, 8, 10, 12, 15, 20, 25 et 30 cm <i>Width : 6, 8, 10, 12, 15, 20, 25 and 30 cm</i>
Poids - Weight	1 kg
Pour commander <i>Ordering info</i>	Indiquer la référence et la largeur - Ex. : W50-20 <i>Give the reference and the width - Ex. : W50-20</i>

Jersey tubulaire Perlon/Nylon - Lamination tubular

Références	W51X	W52X	W53X
Description <i>Description</i>	Jersey tubulaire Nylon/Fibre de verre <i>Tubular stockinette Nylon/Fiber glass</i>	Jersey tubulaire Perlon blanc <i>Tubular stockinette Perlon - White</i>	Jersey tubulaire Nylon chair <i>Tubular stockinette Nylon - Skin color</i>
Élasticité - Stretch	230 %	275 %	300 %
Dimensions <i>Dimensions</i>	Disponible en largeur de 9, 12, 15 et 20 cm <i>Width : 9, 12, 15, 20 cm</i>	Disponible en largeur de 8, 10, 12, 15 et 20 cm <i>Width : 8, 10, 12, 15, 20 cm</i>	Disponible en largeur de 9, 12, 15 et 20 cm <i>Width : 9, 12, 15, 20 cm</i>
Poids <i>Weight</i>	1 kg	500 g (Largeur 8 cm) 1 kg (Autres largeurs)	500 g
Pour commander <i>Ordering info</i>	Indiquer la référence et la largeur - Ex. : W51X-20 <i>Give the reference and the width - Ex. : W51X-20</i>		



W52X

W53X

W51X

Gaine hyper-extensible de finition - Hyper-elastic tubular sheath for finishing

Référence	W54A-30
Description <i>Description</i>	Gaine 100 % polyamide hyper-extensible utilisable dans de nombreuses applications, comme en couche de finition pour les stratifications par exemple. <i>100 % hyper-elastic polyamid sheath can be used in many ways as for example final finishing layer for laminated sockets.</i>
Dimensions <i>Dimensions</i>	Largeur de 6 cm <i>Width : 6 cm</i>
Conditionnement <i>Packaging</i>	Rouleau de 30 m environ <i>Approx. 30 m roll</i>



Chaussette polyamide "Ultra stretch" - Polyamid sheath "Ultra stretch"

Référence	W54G01
Description <i>Description</i>	Chaussette polyamide hyper extensible multiusage (drainage de résine, couche de finition sur stratification carbone, renfort textile pour manchon silicone, ...) <i>Hyper elastic polyamid sock used for many applications (finish layer for carbon lamination, help drain resin, reinforcement for custom-made silicon liner, ...)</i>
Pour commander <i>Ordering info</i>	Indiquer la référence et la quantité - Ex. : W54G01-50 <i>Give the reference and the quantity - Ex. : W54G01-50</i>
Conditionnement <i>Packaging</i>	Lot de 50 ou 100 chaussettes <i>Sold by 50 or 100 sheath</i>

- Avec couture distale  
*With distal seam*





## Carbon fabrics

LAMINATION STRATIFICATION

### Tissu sergey carbone - Twill 2 x 2 carbon fabric

Référence	W57SE	W57SE-12K
<b>Description</b> <i>Description</i>	Pour emboîtures carbonées, embrasses pour orthèses, ... <i>For prosthetic sockets, orthotic braces ...</i>	
<b>Dimensions - Dimensions</b>	1000 mm	1000 mm
<b>Poids - Weight</b>	200 g/m <sup>2</sup>	600 g/m <sup>2</sup>
<b>Compatibilité</b> <i>Compatibility</i>	Résine acrylique carbone (Jantacryl carbone W0905) <i>Acrylic carbon resin type Jantacryl W0905</i>	
<b>Conditionnement</b> <i>Packaging</i>	Vendu au mètre <i>Sold by the meter</i>	

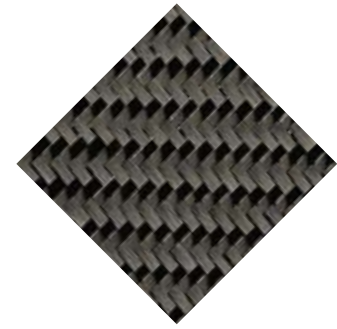

### Tissu taffetas carbone - Plain carbon fabric

Référence	W57TA
<b>Description</b> <i>Description</i>	Idéal pour la réalisation de renforts. <i>Perfect for reinforcement bands.</i>
<b>Dimensions - Dimensions</b>	1000 mm
<b>Poids - Weight</b>	200 g/m <sup>2</sup>
<b>Compatibilité</b> <i>Compatibility</i>	Résine acrylique carbone (Jantacryl carbone W0905) <i>Acrylic carbon resin type Jantacryl W0905</i>
<b>Conditionnement</b> <i>Packaging</i>	Vendu au mètre <i>Sold by the meter</i>

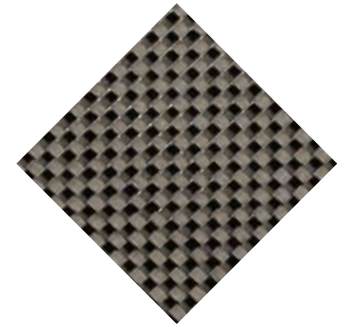

### Tresse tubulaire carbone - Woven carbon fiber stockinette

Référence	W57GA
<b>Description</b> <i>Description</i>	Tresse tubulaire carbone 12 k (sauf largeur 150 mm - 3 x 12 k) <i>Woven carbon fiber 12 k (except width 150 mm - 3 x 12 k)</i>
<b>Dimensions</b> <i>Dimensions</i>	Largeur à plat : 80, 100, 114, 125, 150, 190 mm <i>Flat width : 80, 100, 114, 125, 150, 190 mm</i>
<b>Pour commander</b> <i>Ordering info</i>	Indiquer la référence et la largeur - Ex. : W57GA-080 <i>Give the reference and the width - Ex. : W57GA-080</i>
<b>Conditionnement</b> <i>Packaging</i>	Vendu au mètre <i>Sold by the meter</i>

- Tresse en 150 mm  
3 x 12 k  
Width 150 mm : 3 x 12 k

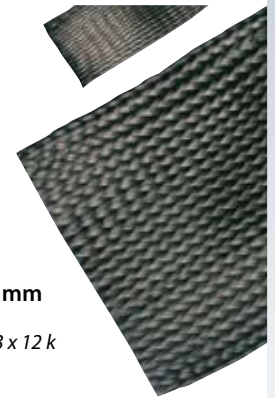

### Gaine carbone UD élastique - Carbon UD stockinette

Référence	W57UD-150
<b>Description</b> <i>Description</i>	Tresse carbone UD (unidirectionnelle) avec trame élastique qui permet d'épouser les formes les plus complexes tout en gardant la trame carbone toujours bien orientée. Gaine à utiliser pour un rendu carbone naturel intérieur/extérieur. Nous recommandons d'utiliser la résine spéciale carbone W0905. <i>Woven carbon UD stockinette containing an elastic weft thread allowing the carbon threads to keep a 0° orientation, regard less of their diameter for axial reinforcement of thin-walled, high strength resin laminates.</i>
<b>Dimensions</b> <i>Dimensions</i>	Largeur à plat : 150 mm <i>Flat width : 150 mm</i>
<b>Conditionnement</b> <i>Packaging</i>	Vendu au mètre <i>Sold by the meter</i>

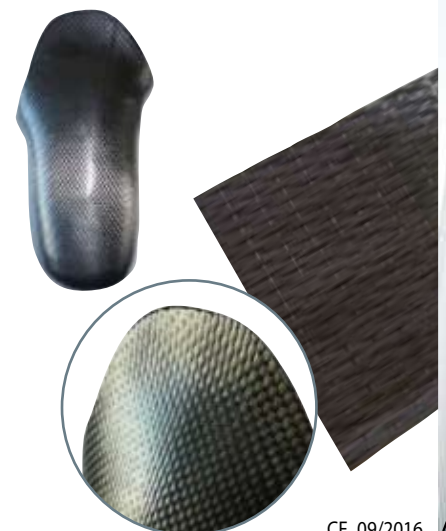

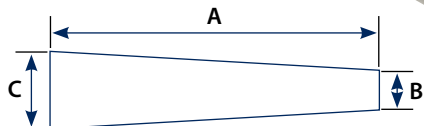

**Sac PVA standards - Standard PVA bags**

Référence	W56							
Matière - Material	PVA							
Dimensions - Dimensions		A	B	C		A	B	C
Taille - Size	1	102 cm	5 cm	10 cm	4	102 cm	5 cm	25 cm
	2	102 cm	5 cm	15 cm	5	102 cm	5 cm	30 cm
	3	102 cm	5 cm	20 cm	6	102 cm	5 cm	35 cm
Compatibilité - Compatibility	Résine acrylique de type Jantacryl - Acrylic resins of type Jantacryl							
Pour commander - Ordering info	Indiquer la référence et la taille - Ex. : W56-2 Give the reference and the size - Ex. : W56-2							
Conditionnement - Packaging	Boîte de 20 sacs - A box of 20 bags							



**Rouleau PVA - PVA roll**

Référence	W56R		
Matière - Material	PVA		
Dimensions - Dimensions		Largeur	Longueur
Taille - Size	1	102 cm	47 m
	2	130 cm	30 cm
Compatibilité - Compatibility	Résine acrylique de type Jantacryl - Acrylic resins of type Jantacryl		
Pour commander - Ordering info	Indiquer la référence et la taille - Ex. : W56R-1 Give the reference and the size - Ex. : W56R-1		
Conditionnement - Packaging	Vendu au rouleau - Sold by roll		

**Bande adhésive PVA - PVA adhesive tape**

Référence	W56A-33
Matière - Material	Polyéthylène
Dimensions - Dimensions	Largeur : 25 mm - Longueur : 50 m Width : 25 mm - Length : 50 mm
Conditionnement - Packaging	Vendu au rouleau - Sold by roll



**Doseur plastique gradué - Plastic measuring cups**

Référence	ZOG500
Matière - Material	Polypropylène
Contenance - Contents	400 ml
Pour commander - Ordering info	Indiquer la référence et la contenance - Ex. : ZOG500-400 Give the reference and the thickness - Ex. : ZOG500-400
Conditionnement - Packaging	Lot de 100 doseurs - Pack of 100 mixing cups



**Spatule bois - Wooden spatula**

Référence	ZOG510-25
Description - Description	Spatule en bois - Wooden spatula
Dimensions - Dimensions	Longueur : 250 mm - Length : 250 mm
Conditionnement - Packaging	Lot de 100 spatules - Pack of 100 spatulas



**Masque de protection 3M - 3M protective mask**

Référence	ZOM-4251
Domaine d'utilisation - Use	Vapeurs organiques à particules (notamment utilisation de résines) Disposable particle filter mask. (i.e. acrylic resin)
Poids - Weight	Env. 300 g - Approx. 300 g



**Pâte à modeler - Plasticine**

Référence	ZOP516B
Couleur - Color	Blanc - White
Poids - Weight	1000 g

**Mousses PU***PU foams**page 18***Peinture PU souple***Sprayable coating**page 19***Colles spéciales***Specials glues**page 20***Colles***Glues**pages 21-22***Divers***Sundries**page 23*





**Mousse de polyuréthane rigide - Rigid polyurethane foam**

Références	W2605	W2505	W2405
Densité <i>Density</i>	Peu dense d = 200 Expansion x 5,3	Densité moyenne d = 300 Expansion x 4,2	Très dense (vissable et clouable) d = 700 Expansion x 1,5
Poids - Weight	5 kg		
Compatibilité <i>Compatibility</i>	Durcisseur W2305 (rapport 1 pour 1) Hardener W2305 (ratio : 1 for 1)		Durcisseur W2305 (rapport 100/70) Hardener W2305 (ratio : 100/70)
Conditionnement <i>Packaging</i>	Bidon plastique <i>Plastic can</i>		



**Durcisseur pour mousse de polyuréthane - Hardener for polyurethane foam**

Référence	W2305
Poids - Weight	5 kg
Compatibilité <i>Compatibility</i>	Mousses de polyuréthane rigides (W2605 et W2505 : rapport 1 pour 1 - W2405 : rapport 100/70) Polyurethane foam (W2605 and W2505 : ratio : 1 for 1 - W2405 : ratio 100/70)
Conditionnement <i>Packaging</i>	Bidon plastique <i>Plastic can</i>



**Doseur plastique gradué - Plastic measuring cups**

Référence	ZOG500
Matière - Material	Polypropylène
Contenance - Contents	400 ml
Pour commander <i>Ordering info</i>	Indiquer la référence et la contenance - Ex. : ZOG500-400 Give the reference and the thickness - Ex. : ZOG500-400
Conditionnement <i>Packaging</i>	Lot de 100 doseurs <i>Pack of 100 mixing cups</i>



**Spatule bois - Wooden spatula**

Référence	ZOG510-25
Description <i>Description</i>	Spatule en bois <i>Wooden spatula</i>
Dimensions <i>Dimensions</i>	Longueur : 250 mm <i>Length : 250 mm</i>
Pour commander <i>Ordering info</i>	Indiquer la référence <i>Give the reference</i>
Conditionnement <i>Packaging</i>	Lot de 100 spatules <i>Pack of 100 spatulas</i>

Sprayable coating

Peinture flexible Orthopur - Sprayable pur coating Orthopur

Référence	Z39
Description <i>Description</i>	Peinture polyuréthane à pulvériser, permettant la réalisation d'une peau souple résistante, étanche à l'eau sur tout type de mousse. Pour la finition de corset-siège, de prothèse. <i>Sprayable pur plastic for coating of pur foam. Elastic, resistant, water resistant.</i>
Poids - Weight	5 L - 57 L
Conditionnement <i>Packaging</i>	Bidon plastique 5 L - Fût métallique 57 L <i>Plastic can 5 L - Traduction 57 L</i>
Pour commander <i>Ordering info</i>	Indiquer la référence et le conditionnement - Ex. : Z39-05 <i>Give the reference and the packaging - Ex. : Z39-05</i>

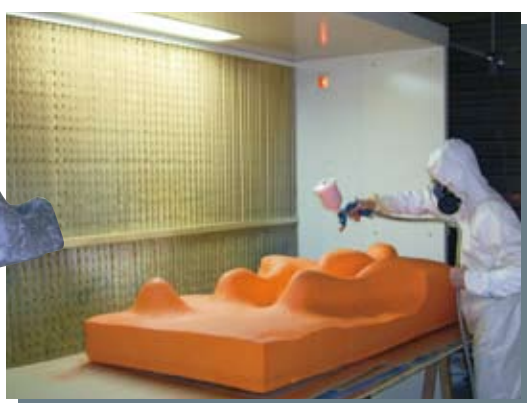

Colorant peinture Orthopur et acrylique - Coloring paste for Orthopur

Référence	Z39C		
Couleurs <i>Colors</i>	Chair (CH) <i>Skin</i>	Chair foncé (CHF) <i>Dark skin</i>	Blanc (B) <i>White</i>
	Bleu (BL) <i>Blue</i>	Jaune (J) <i>Yellow</i>	Noir (N) <i>Black</i>
	Orange (OR) <i>Orange</i>	Rouge (R) <i>Red</i>	Vert (V) <i>Green</i>
Poids - Weight	250 g		
Pour commander <i>Ordering info</i>	Indiquer la référence et la couleur - Ex. : Z39C-250CH <i>Give the reference and the color - Ex. : Z39C-250CH</i>		
Conditionnement <i>Packaging</i>	Vendu en pot <i>Plastic box</i>		



• Ne pas dépasser 2 % de la quantité de peinture à teinter  
*Do not exceed 2 % of the total quantity of Orthopur to tint*



Compatible avec notre pistolet Z39-P (voir p. 53)  
*Compatible with spray gun Z39-P (see p. 53)*

Special glues



- Colle et répare plastiques, composites, aluminium, acier, plâtre, et pratiquement tous les matériaux régulièrement utilisés en orthopédie.  
*Bond and repair plastics, aluminium, steel, plaster and nearly anything you can think of commonly used in the O&P sector*
- Réduit de plus de 90 % les temps de collage par rapport aux solutions acryliques  
*Decrease by more than 90% bonding time usually observed with acrylic resins*
- Sans odeurs et non-toxique, ne nécessite pas d'équipements spéciaux pour sa mise en oeuvre  
*No mell, not toxic, does not require specific equipment to work with*
- Permet une application propre et précise sans gaspillage  
*Easier to apply with no dripping*

Colle uréthane bi-composant - Two part urethan adhesive



Références	Description
<b>KITS DE DÉMARRAGE</b>	
<b>Composition du kit :</b> 1 cartouche, 1 pistolet FABTECH, 3 buses <i>1 gun, 1 cartridge, 3 nozzles</i>	
Z3K-050	Kit de démarrage 50 ml FABTECH 60S - Starter kit 50 ml
Z3K-220	Kit de démarrage 220 ml FABTECH 60S - Starter kit 220 ml
<b>CARTOUCHES</b>	
Z3-050	Cartouche 50 ml FABTECH 60S - 50 ml cartridge
Z3-220	Cartouche 220 ml FABTECH 60S - 220 ml cartridge
Z3-220E-6	Cartouche 220 ml FABTECH 60S (gamme Eco) - 220 ml cartridge (Eco range)
Z3C-050	Cartouche 50 ml FABTECH Composite - 50 ml cartridge
Z3C-220	Cartouche 220 ml FABTECH Composite - 220 ml cartridge
Z3EC-220-6	Cartouche 220 ml FABTECH Composite (gamme Eco) - 220 ml cartridge (Eco range)
<b>PACKS</b>	
Z3-050-12	12 cartouches 50 ml FABTECH 60S - Pack 12 cartridges
Z3-220-6	6 cartouches 220 ml FABTECH 60S - Pack 6 cartridges
Z3C-050-12	12 cartouches 50 ml FABTECH Composite - Pack 12 cartridges
Z3C-220-6	6 cartouches 220 ml FABTECH Composite - Pack 6 cartridges
<b>LOTS</b>	
Z3B-050	6 buses 50 ml FABTECH - Pack 6 nozzles
Z3B-050-72	72 buses 50 ml FABTECH - Pack 72 nozzles
Z3B-050-144	144 buses 50 ml FABTECH - Pack 144 nozzles
Z3B-220	6 buses 220 ml FABTECH - Pack 6 nozzles
Z3B-220-72	72 buses 220 ml FABTECH - Pack 72 nozzles
Z3B-220-144	144 buses 220 ml FABTECH - Pack 144 nozzles
<b>PISTOLETS</b>	
Z3P-050	Pistolet 50 ml FABTECH - 50 ml gun
Z3P-220	Pistolet 220 ml FABTECH - 220 ml gun



## Silicones

## Jantsil Copy

Référence	W15R-500	W15D-500
Utilisation <i>Use</i>	Réalisation de copie d'emboîtures provisoires thermoplastiques. <i>Copy of plastic check socket.</i>	
Description <i>Description</i>	Résine - Resin	Durcisseur - Hardener
	Silicone polyaddition chargé bi-composant. Le Jantsil Copy a la particularité d'avoir une dureté élevée, de 65 Shore A. Légèrement élastique et résistant à la rupture. Vendu sous forme liquide à peser et mélanger <i>Reinforced two-components polyaddition silicone with a high hardness of 65 Shore A. Slightly elastic and resistant to breaking. Sold in liquid form to weigh and mix. Application in prosthetics : copy of temporary sockets.</i>	
Poids - Weight	500 g	
Conditionnement - Packaging	Vendu en pot - Plastic box	



W15R-500



W15D-500



## Fiche d'atelier

## Workshop notice

• Temps de gel à 20 °C <i>Gel time at 20 °C</i>	env. 5 min <i>about 5 min</i>
• Temps de démoulage à 20 °C <i>Removal time from mould at 20 °C</i>	env. 15 min <i>about 15 min</i>
• Temps de durcissement complet <i>Complete hardening time</i>	env. 50 min <i>about 50 min</i>
• Densité <i>Density</i>	env. 1,2 <i>about 1,2</i>
• Résine/Durcisseur <i>Resin/Hardener</i>	100/100 <i>100/100</i>
• Dureté Shore A <i>Shore hardness A</i>	65 <i>65</i>

## Jantsil Print

Référence	W16C400
Utilisation <i>Use</i>	Destiné à la prise d'empreinte directement sur la peau. <i>Specially developed to take mold directly on the skin.</i>
Description <i>Description</i>	L'élastomère de silicone Jantsil Print est constitué d'un système à deux composants gélifié, se mélangeant en parts égales, et réticulant à température ambiante par réaction de polyaddition avec un catalyseur à base de sel de platine. Il permet d'obtenir après mélange un matériau parfaitement sec, transparent/translucide, compact, très résistant, de dureté 30 Shore A. Le Jantsil Print est disponible en cartouche de 2 x 200 ml, ce qui permet d'injecter directement un mélange dégazé (sans bulle). Le Jantsil Print est principalement destiné à la prise d'empreintes directement sur la peau. <i>The silicone elastomer Jantsil Print is a two-components gel, that cures at room temperature by polyaddition reaction with a platinum salt based catalyst. After mixing in an equal ratio, it provides a very strong, dry and translucent material, with a 30 Shore hardness A.</i> <i>It is available in 2x200 ml cartridges, which allows direct injection of a degassed mixture (without bubbles). The Jantsil Print is mainly aimed to the imprinting directly on the skin.</i>
	Poids - Weight
Conditionnement - Packaging	Vendu en cartouche de 2 x 200 ml - Sold by 2 x 200 ml cartridge

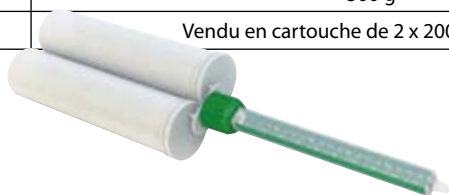

## Fiche d'atelier

## Workshop notice

• Temps de gel à 20 °C <i>Gel time at 20 °C</i>	env. 3 min <i>about 3 min</i>
• Temps de démoulage à 20 °C <i>Removal time from mould at 20 °C</i>	env. 10 min <i>about 10 min</i>
• Temps de durcissement complet <i>Complete hardening time</i>	env. 30 min <i>about 30 min</i>
• Densité <i>Density</i>	env. 1 <i>about 1</i>
• Résine/Durcisseur <i>Resin/Hardener</i>	100/100 <i>100/100</i>
• Dureté Shore A <i>Shore hardness A</i>	30 <i>30</i>

## Accessoires - Accessories

Référence	W16C400P
Description <i>Description</i>	Pistolet bi-composant 2 x 200 ml <i>Mixing gun 2 x 200 ml</i>
Conditionnement - Packaging	Vendu à l'unité - Sold by unit

Référence	W16C400B
Description <i>Description</i>	Embouts mélangeurs pour cartouche 2 x 200 ml <i>Mixing tips for 2 x 200 ml cartridges</i>
Conditionnement - Packaging	Lot de 20 - Pack of 20

Référence	ZOG380
Description <i>Description</i>	Gant vinyle <i>Vinyl gloves</i>
Conditionnement - Packaging	Boîte de 100 - Pack of 100
Pour commander <i>Ordering info</i>	Indiquer la référence et la taille - Ex. : ZOG380-M <i>Give the reference and the size - Ex. : ZOG380-M</i>





Z37-335



### Colle SIMALFA® - SIMALFA® glue

Références	Description
Z37-K	Kit de démarrage (1 bidon, 1 pistolet, 1 tube, 1 nettoyant) <i>Starter kit (1 drum, 1 spray gun, 1 cleaner, 1 agent)</i>
Z37-335	Colle base aqueuse SIMALFA® 335 - 10 kg <i>Water base glue SIMALFA® 335 - 10 kg</i>
Z37-N	Nettoyant pour pistolet SIMALFA® <i>Cleaner agent for spray gun SIMALFA®</i>
Z37-P	Pistolet - Spray gun
Z37-T	Tube de connexion - Connexion kit

#### Application

La Z37-335 SIMALFA® est un adhésif sans solvant et à base aqueuse. Cette colle est recommandée pour le collage des mousses à cellules ouvertes de type PU (rigide ou souple). Elle conserve une grande flexibilité même pour des mousses très souples. Le maintien initial de la Z37-335 est absolument comparable à celui d'un adhésif à base de solvants. Ce produit doit être appliqué sur deux faces, ou exceptionnellement sur une, suivant les cas au moyen d'un pistolet inox basse pression (HVLP).

*SIMALFA® is a high yielding and very fast drying one-part water based adhesive that can be used in a wide variety of applications. While primarily designed for use with foams, fibers, and fabrics, SIMALFA® 335 will instantly bond to many different materials including wood and plastic.*



Z37-T



Z37-N



Z37-P



### Bombe de colle pour tissu carbone - Glue for carbon fabrics

Référence	Z35
Description <i>Description</i>	Cette colle parfaitement perméable à la résine, permet de repositionner le tissu autant de fois que désiré. <i>This glue is perfectly permeable to resin and allows the fabric to be repositioned as many time as required.</i>
Conditionnement <i>Packaging</i>	Aérosol de 500 ml <i>500 ml aerosol</i>

### Colle structurale bi-composant - Dual component structural glue

Référence	Z34-1
Description <i>Description</i>	Pour un collage tenace et définitif sur aluminium, acier et inox. Temps de travail de 60 à 70 min. <i>Tenacious, definitive gluing on aluminium, steel and stainless steel.</i> <i>Working time : 60 to 70 mn.</i>
Compatibilité <i>Compatibility</i>	Pistolet Epx et buse mélangeuse Z34-1 <i>Epx gun and mixer nozzle Z34-1</i>
Conditionnement <i>Packaging</i>	Tube de 37 ml <i>37 ml tube</i>



Z3P-050



Z34-1



Z34-1B



### Distributeur de colle avec pinceau - Glue dispenser with brush

Référence	ZM100
Description <i>Description</i>	Distributeur de colle. Contenance 0,45 l ou 0,90 l. <i>Glue dispenser. 0,45 l or 0,90 l capacity.</i>
Conditionnement <i>Packaging</i>	Fourni avec pinceau et capuchon <i>Comes with brush and cap</i>
Pour commander <i>Ordering info</i>	Indiquer la référence et la contenance - Ex. : ZM100-090 <i>Give the reference and the capacity - Ex. : ZM100-090</i>



### Colle néoprène à séchage rapide - Quick drying neoprene glue

Référence	Z3601R
Description <i>Description</i>	Pour le collage du plastazote, evazote, cuir, caoutchouc... <i>For plastazote, evazote, leather, rubber gluing...</i>
Conditionnement <i>Packaging</i>	Bidon de 5 L <i>5 L can</i>

Sundries

**Solvant pour colle néoprène - Solvant for neoprene glue**

Référence	Z3603
Conditionnement Packaging	Bidon de 5 L 5 L can



**Graisse Molykote - Molykote grease**

Référence	Z10-50
Description Description	Pâte grasse blanche pour paliers lisses et glissières. White grease paste for plain bearings and slides.
Matière Material	Graisse au lithium - Lubrifiants solides Lithium based grease - Solid lubricant
Conditionnement Packaging	Tube de 50 g 50 g tube



**Graisse silicone - Silicon grease**

Référence	Z11-75
Description Description	Graisse silicone, classe NLGI 3, d'aspect lisse et incolore pour le graissage de pièces en mouvement. Silicon grease, class NLGI 3 Smooth appearance, clear for greasing moving parts.
Conditionnement Packaging	Tube de 75 ml 75 ml tube



**Frein filet - Thread lock**

Référence	Z31-243
Description Description	Frein filet pour le verrouillage de vis. Thread lock
Conditionnement Packaging	Tube de 50 ml 50 ml tube



**Démoulant/lubrifiant silicone - Silicon unmoulder and lubricant**

Référence	Z12-400
Matière Material	Silicone Silicon
Conditionnement Packaging	Aérosol de 400 ml 400 ml aerosol



**Bombe de peinture - Spray paint**

Référence	Z38		
Description Description	Bombe de peinture aérosol pour la finition et la retouche. Spray paint for finishing and retouching works.		
Couleurs Colors	Bleu - Blue	Orange - Orange	Vert - Green
	Rose - Pink	Bleu clair - Light blue	Rouge - Red
	Noir - Black	Gris - Grey	Chair - Skin
Pour commander Ordering info	Indiquer la référence et la couleur - Ex. : Z38-Bleu Give the reference and the color - Ex. : Z38-Blue		
Conditionnement Packaging	Aérosol de 400 ml 400 ml aerosol		



## **Matériaux mousse**

*Materials foam*

*pages 25 à 27*

## **Tissus spéciaux**

*Special fabrics*

*pages 27 à 30*





## Materials foam

## Plaque de plastazote chair - Plastazote sheet

Référence	W30
Description <i>Description</i>	Plaque de plastazote - Thermoformage à 140 °C <i>Plastazote sheet - Heat shaped at 140 °C</i>
Couleurs <i>Colors</i>	Chair (CH) <i>Skin (CH)</i>
Densité - Density	45 kg/m <sup>3</sup>
Dimensions - Dimensions	2000 x 1000 mm
Épaisseurs <i>Thickness</i>	Disponible en 3, 5, 7 et 10 mm <i>Available in 3, 5, 7 and 10 mm</i>
Pour commander <i>Ordering info</i>	Indiquer la référence et l'épaisseur - Ex. : W30-CH05 <i>Give the reference and the thickness - Ex. : W30-CH05</i>

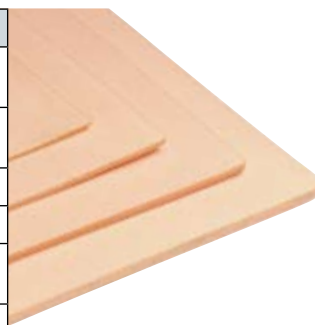

## Plaque de plastazote - Plastazote sheet

Références	W31	W32
Description <i>Description</i>	Plaque de plastazote - Thermoformage à 140 °C <i>Plastazote sheet - Heat shaped at 140 °C</i>	
Couleurs <i>Colors</i>	Blanc (B) - Bleu (BL) Rouge (R) - Jaune (J) - Noir (N) <i>White (B) - Blue (BL) Red (R) - Yellow (J) - Black (N)</i>	Vert fluo (VF) - Orange (OR) Violet (VI) - Rose (RS) - Blanc (B) <i>Fluorescent green (VF) - Orange (OR) Purple (VI) - Pink (RS) - White (B)</i>
Densité - Density	45 kg/m <sup>3</sup>	33 kg/m <sup>3</sup>
Dimensions - Dimensions	2000 x 1000 mm	
Épaisseurs <i>Thickness</i>	Disponible en 3, 5, 7 et 10 mm <i>Available in 3, 5, 7 and 10 mm</i>	Disponible en 3, 5, 7 et 10 mm <i>Available in 3, 5, 7 and 10 mm</i>
Pour commander <i>Ordering info</i>	Indiquer la référence, la couleur et l'épaisseur - Ex. : W32-VF05 <i>Give the reference, the color and the thickness - Ex. : W32-VF05</i>	

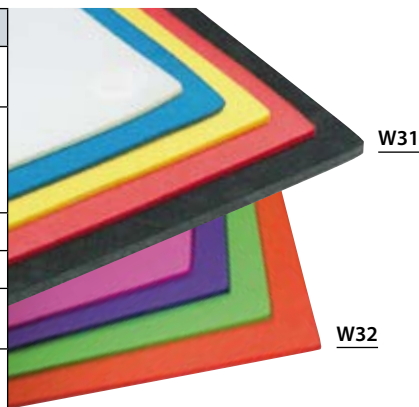

## Plaque de tepeforma souple - Soft tepeforma sheets

Référence	W43	
Description <i>Description</i>	Plaque de tepeforma souple - Thermoformage à 120 °C <i>Soft tepefom sheet - Heat shaped at 120 °C</i>	
Couleur <i>Color</i>	Blanc (B) <i>White (B)</i>	
Densité - Density	30 kg/m <sup>3</sup>	
Dimensions - Dimensions	1000 x 1000 mm	2000 x 1000 mm
Épaisseurs <i>Thickness</i>	Disponible en 3, 5, 7 et 10 mm <i>Available in 3, 5, 7 and 10 mm</i>	Disponible en 5 mm <i>Available in 5 mm</i>
Pour commander <i>Ordering info</i>	Indiquer la référence et l'épaisseur - Ex. : W43-B05 <i>Give the reference and the thickness - Ex. : W43-B05</i>	



## Plaque de tepeforma rigide - Rigid tepeforma sheet

Référence	W40
Description <i>Description</i>	Plaque de tepeforma rigide - Thermoformage à 120 °C <i>Rigid tepefom sheet - Heat shaped at 120 °C</i>
Couleurs <i>Colors</i>	Blanc (B) - Chair (CH) <i>White (B) - Skin (CH)</i>
Densité - Density	140 kg/m <sup>3</sup>
Dimensions - Dimensions	1000 x 1000 mm
Épaisseurs <i>Thickness</i>	Disponible en 2, 3, 4, 5, 7 et 10 mm <i>Available in 2, 3, 4, 5, 7 and 10 mm</i>
Pour commander <i>Ordering info</i>	Indiquer la référence, la couleur et l'épaisseur - Ex. : W40-B05 <i>Give the reference, the color and the thickness - Ex. : W40-B05</i>

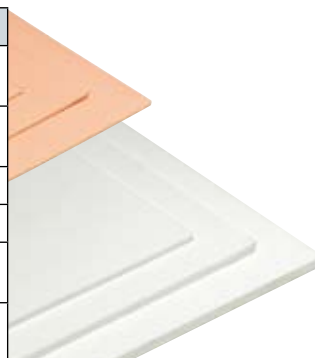

Materials foam

Plaque de Biosoft - Biosoft foam



- Confort optimal  
Maximum comfort

Référence	W36
<b>Description</b> <i>Description</i>	Mousse à cellules fermées pour le capitonnage de corset-siège pour patient nécessitant un confort très important. Thermoformage à 145 °C. <i>Soft closed-cell foam for patients requiring a high level of comfort. Can be thermoformed at 145 °C</i>
<b>Couleur - Color</b>	Blanc cassé (B) - White (B)
<b>Densité - Density</b>	30 kg/m <sup>3</sup>
<b>Dimensions - Dimensions</b>	2000 x 1000 mm
<b>Épaisseurs</b> <i>Thickness</i>	Disponible en 10, 20, 30 et 40 mm <i>Available in 10, 20, 30 and 40 mm</i>
<b>Pour commander</b> <i>Ordering info</i>	Indiquer la référence et l'épaisseur - Ex. : W36-B20 <i>Give the reference and the thickness - Ex. : W36-B20</i>

Mousse de garniture - Comfort foam

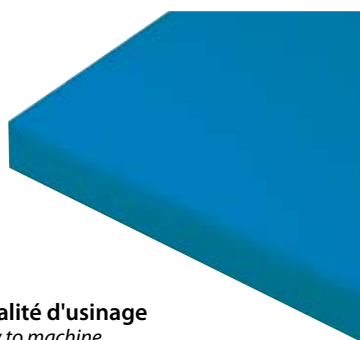

- Qualité d'usage  
Easy to machine

Référence	W35
<b>Description</b> <i>Description</i>	Pour le garnissage confort de corset-siège - Thermoformage à 100 °C. <i>For corset-seat garnishing - Thermoformable at 100 °C</i>
<b>Couleur - Color</b>	Bleu (BL) - Blue (BL)
<b>Densité - Density</b>	24 kg/m <sup>3</sup>
<b>Dimensions - Dimensions</b>	2000 x 1000 mm
<b>Épaisseurs</b> <i>Thickness</i>	Disponible en 10, 20 et 30 mm <i>Available in 10, 20 and 30 mm</i>
<b>Pour commander</b> <i>Ordering info</i>	Indiquer la référence et l'épaisseur - Ex. : W35-BL10 <i>Give the reference and the thickness - Ex. : W35-BL10</i>

Mousse Eucatherm - Eucatherm sheet



- Mousse visco-élastique  
Visco-elastic foam

Référence	W39
<b>Description</b> <i>Description</i>	Mousse inerte de polyuréthane à effet visco-élastique et à dureté variable en fonction de la température, idéale pour la réalisation de garnitures de confort et de matériel anti-escarres. Uniformise la répartition des points de surpression. Son utilisation permet une amélioration de la circulation sanguine. <i>Inert polyurethane foam with a visco-elastic effect and variable hardness depending on the temperature, ideal for making comfort padding and equipment for preventing bedsores. Spreads pressure points evenly. Its use enables blood circulation to be improved.</i>
<b>Couleur - Color</b>	Blanc (B) - White (B)
<b>Densité - Density</b>	47 kg/m <sup>3</sup>
<b>Dimensions - Dimensions</b>	2000 x 1500 mm
<b>Épaisseurs</b> <i>Thickness</i>	Disponible en 30 et 100 mm <i>Available in 30 and 100 mm</i>
<b>Pour commander</b> <i>Ordering info</i>	Indiquer la référence et l'épaisseur - Ex. : W39-B30 <i>Give the reference and the thickness - Ex. : W39-B30</i>

Plaque d'Evazote - Evazote sheet



- Excellente tenue dans le temps  
Keeps memory of shape

Référence	W38
<b>Description</b> <i>Description</i>	Température de thermoformage de 140 °C en fonction de l'épaisseur. Temps de chauffage de 6 à 10 min. <i>Heating temperature at 140 °C according to the thickness. Heating time between 6 and 10 min.</i>
<b>Couleur - Color</b>	Blanc (B) - White (B)
<b>Densité - Density</b>	50 kg/m <sup>3</sup>
<b>Dimensions - Dimensions</b>	2000 x 1000 mm
<b>Épaisseurs</b> <i>Thickness</i>	Disponible en 15 et 30 mm <i>Available in 15 and 30 mm</i>
<b>Pour commander</b> <i>Ordering info</i>	Indiquer la référence et l'épaisseur - Ex. : W38-B30 <i>Give the reference and the thickness - Ex. : W38-B30</i>

Materials foam and special fabrics

Plaque de caoutchouc cellulaire - Cellular rubber sheet

Références	W47	W47D	W47CE
<b>Description</b> <i>Description</i>	Standard <i>Standard</i>	Dense <i>Hard</i>	Marron Thermoformage à 130 °C <i>Brown - Heat shaped at 130 °C.</i>
<b>Matière</b> <i>Material</i>	Caoutchouc <i>Rubber</i>	Caoutchouc <i>Rubber</i>	84 % EVA 6 % Caoutchouc <i>84 % EVA - 6 % Rubber</i>
<b>Densité - Density</b>	300 kg/m <sup>3</sup>	450 kg/m <sup>3</sup>	200 kg/m <sup>3</sup>
<b>Dimensions - Dimensions</b>	1030 x 630 mm	950 x 550 mm	1300 x 900 mm
<b>Épaisseurs</b> <i>Thickness</i>	Disponible en 4 et 5 mm <i>Available in 4 and 5 mm</i>	Disponible en 4 et 5 mm <i>Available in 4 and 5 mm</i>	Disponible en 5 et 7 mm <i>Available in 5 and 7 mm</i>
<b>Pour commander</b> <i>Ordering info</i>	Indiquer la référence et l'épaisseur - Ex. : W47-04 <i>Give the reference and the thickness - Ex. : W47-04</i>		



Bande adhésive PE - PE adhesive band

Référence	W58-B
<b>Description</b> <i>Description</i>	Bandes de nervurage adhésives pour la réalisation de renforts. <i>PE adhesive bands to reinforce thermoplastics.</i>
<b>Dimensions - Dimensions</b>	1050 x 5 x 5 mm - 1050 x 10 x 5 mm - 1050 x 20 x 5 mm
<b>Pour commander</b> <i>Ordering info</i>	Indiquer la référence, la largeur et l'épaisseur - Ex. : W58-B0505 <i>Give the reference, the width and the thickness - Ex. : W58-B0505</i>
<b>Conditionnement - Packaging</b>	Lot de 10 - <i>Pack of 10</i>

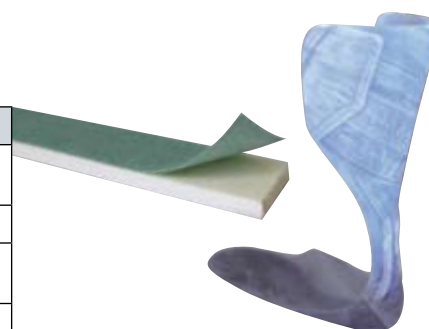

Plaque de Jantform - Jantform sheet

Référence	W46
<b>Description</b> <i>Description</i>	Mousse haute température pour le capitonnage d'appareils orthopédiques offrant un confort maximum tout en gardant une haute résistance à la compression. Le Jantform est un matériau hypoallergénique lavable. Thermoformage à +/- 170 °C <i>High temperature foam for padding orthopaedic appliances, to provide maximum comfort while retaining high resistance to compression. Jantform is a washable, hypoallergenic material. Heat shaped at +/- 170 °C</i>
<b>Couleurs</b> <i>Colors</i>	Blanc (B) - Bleu (BL) - Noir (N) - Jaune (J) <i>White (B) - Blue (BL) - Black (N) - Yellow (J)</i>
<b>Densité - Density</b>	140 kg/m <sup>3</sup>
<b>Dimensions - Dimensions</b>	1100 x 1100 mm
<b>Épaisseurs - Thickness</b>	Disponible en 2, 5, 7 et 10 mm - <i>Available in 2, 5, 7 and 10 mm</i>
<b>Pour commander</b> <i>Ordering info</i>	Indiquer la référence, la couleur et l'épaisseur - Ex. : W46-BL05 <i>Give the reference, the color and the thickness - Ex. : W46-BL05</i>

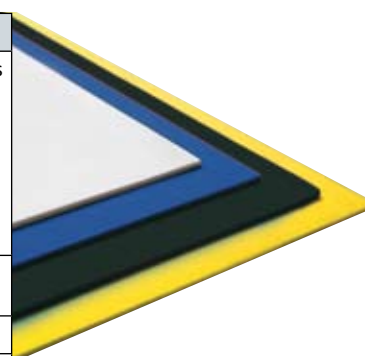

Système thermoconfort 3D - 3D thermocomfort lining

Référence	W63
<b>Description</b> <i>Description</i>	Complexe thermoformable sur maille 3D. Maille ajourée 100 % polyester interfacé sur tissu 3D et mousse PE noire de 7 mm. Thermoformable à 170 °C. Lavable en machine à 30 °C. <i>Thermoformable 3D complex. 100 % nylon mesh on 3D stitched lining and 7 mm PE foam. Thermoformable at 170 °C. Machine washable at 30 °C.</i>
<b>Couleurs</b> <i>Colors</i>	Bleu (BL) - Noir (N) - Rose (RS) - Vert (V) - Rouge (R) <i>Blue (BL) - Black (N) - Pink (RS) - Green (V) - Red (R)</i>
<b>Dimensions - Dimensions</b>	Largeur : 1450 mm - <i>Width : 1450 mm</i>
<b>Pour commander</b> <i>Ordering info</i>	Indiquer la référence et la couleur - Ex. : W63-BL <i>Give the reference and the color - Ex. : W63-BL</i>
<b>Conditionnement - Packaging</b>	Vendu au mètre - <i>Sold by meter</i>

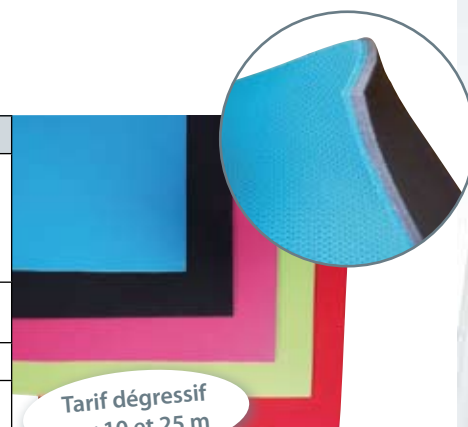

Tarif dégressif par 10 et 25 m

Tapering charges (10 and 25 m)

**Système thermoconfort 3D maille grattée - 3D thermocomfort lining**

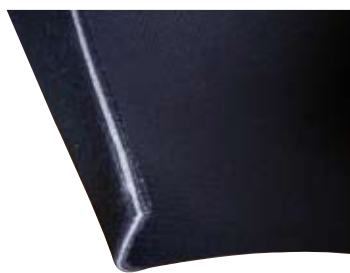

Référence	W62-N
Description <i>Description</i>	Complexe maille grattée sur tissu 3D. Maille ajourée 100 % polyester interfacé sur tissu 3D et maille grattée accrochante. Lavable en machine à 30 °C. <i>3D stitching and self adhesive material complex. Cannot be thermoformed. Machine washable at 30 °C.</i>
Couleur - Color	Noir (N) - Black (N)
Dimensions - Dimensions	Largeur : 1450 mm - Width : 1450 mm
Conditionnement - Packaging	Vendu au mètre - Sold by meter

**Système thermoconfort 3D imperméable - Water-resistant 3D thermocomfort lining**

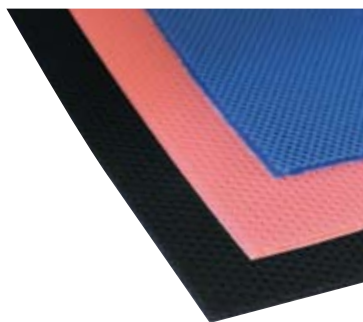

Référence	W64
Description <i>Description</i>	Complexe maille 3D sur matériau imperméable élastique. Non thermoformable. <i>3D stitching and water resistant elastic material complex. Cannot be thermoformed.</i>
Couleurs <i>Colors</i>	Bleu (BL) - Noir (N) - Rose (RS) <i>Blue (BL) - Black (N) - Pink (RS)</i>
Dimensions - Dimensions	Largeur : 1600 mm - Width : 1600 mm
Pour commander <i>Ordering info</i>	Indiquer la référence et la couleur - Ex. : W64-BL <i>Give the reference and the color - Ex. : W64-BL</i>
Conditionnement - Packaging	Vendu au mètre - Sold by meter

**Tissu 3D - 3D garnishing material**



- Lavable à l'eau et au savon  
*Easily washed with water and soap*

Référence	W81-N
Description <i>Description</i>	Permet la réalisation de garnissage amovible pour les orthèses (membre inférieur/supérieur, minerve) et peut être utilisé pour réaliser des plastrons de corset-siège/verticalisateur. <i>For manufacturing of breathable and removable cushioning for orthosis (lower/upper limb...)</i>
Matière <i>Material</i>	Une face microfibre type velours gris maille 3D respirante et confortable et une face bouclette noire. <i>One side velvet type microfiber, one side looped surface (for velcro type fixing) and 3D knitted material.</i>
Dimensions - Dimensions	Largeur : 1600 mm - Width : 1600 mm
Conditionnement - Packaging	Vendu au mètre - Sold by meter

**Tissu Alcantara - Alcantara garnishing material**



Références	W62AL	W63AL
Description <i>Description</i>	Matière de garnissage très confortable monté sur de la <b>mousse de confort</b> . <i>Microfiber garnishing material assembled on comfort foam.</i>	Matière de garnissage très confortable monté sur un <b>matériau thermoformable</b> . <i>Microfiber garnishing material assembled on thermoformable material.</i>
Couleurs <i>Colors</i>	Bleu (BL) - Noir (N) - Rose (RS) Gris (G) - Rouge (R) <i>Blue (BL) - Black (N) - Pink (RS) Grey (G) - Red (R)</i>	Bleu (BL) - Noir (N) Rose (RS) - Rouge (R) <i>Blue (BL) - Black (N) - Pink (RS) - Red (R)</i>
Dimensions - Dimensions	Largeur : 1450 mm - Width : 1450 mm	
Pour commander <i>Ordering info</i>	Indiquer la référence et la couleur - Ex. : W62-BL <i>Give the reference and the color - Ex. : W62-BL</i>	
Conditionnement - Packaging	Vendu au mètre - Sold by meter	

Tarif dégressif par 10 et 25 m

Tapering charges (10 and 25 m)



## Special fabrics

## Biais pour tissu 3D - Bias binding for 3D complex

Référence	X09-N40
Description <i>Description</i>	Pour la finition des bordures de housses réalisées avec le système thermoconfort 3D. <i>Will be used for finishing of edges of 3D covers.</i>
Couleur - Color	Noir (N) - Black (N)
Dimensions - Dimensions	Largeur : 40 mm - Width : 40 mm
Conditionnement - Packaging	Rouleau de 200 m - 200 m roll



## Plaque de Néoprène - Neoprene sheet

Référence	W80-BLN
Description <i>Description</i>	Plaque de néoprène doublé 2 faces nylon (bleu/noir). <i>Neoprene sheet lined on both side with nylon (blue/black).</i>
Dimensions - Dimensions	2200 x 1300 mm
Épaisseurs - Thickness	Disponible en 2 et 4 mm - Available in 2 and 4 mm
Pour commander <i>Ordering info</i>	Indiquer la référence et l'épaisseur - Ex. : W80-BLN04 <i>Give the reference and the thickness - Ex. : W80-BLN04</i>



## Plaque de Néoprène - Neoprene sheet

Référence	W80VEL
Description <i>Description</i>	Plaque de néoprène doublé avec une face bouclette noire (pour fixation type Velcro®) et une face nylon bleue (pour le 3 mm) et face nylon noire (pour le 4 mm). <i>One looped surface (for Velcro® type fixings) one Blue surface (BL) for 3 mm and one Dark surface (NN) for 4 mm</i>
Dimensions - Dimensions	2200 x 1300 mm
Épaisseurs - Thickness	Disponible en 3 et 4 mm - Available in 3 et 4 mm
Pour commander <i>Ordering info</i>	Indiquer la référence et l'épaisseur - Ex. : W80VEL-BL03 <i>Give the reference and the thickness - Ex. : W80VEL-BL03</i>

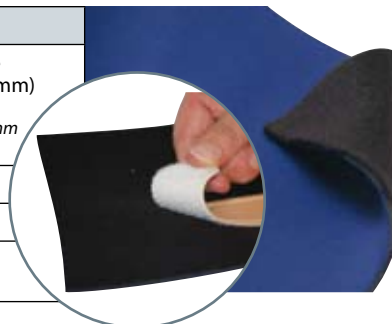

## Tissu extensible - Stretchable fabric

Référence	W61-N
Description <i>Description</i>	Tissu extensible dans les 2 plans, lisse et étanche. Pour le garnissage de corset-siège ou d'adjonctions (accoudoir, têtes). <i>Fabric coated with water resistant coating. Multidirectional stretch for a perfect fitting can be used for garnishing.</i>
Couleur - Color	Noir - Black
Matière <i>Material</i>	52 % Polyamide - 35 % Polyuréthane - 13 % Elasthane <i>52 % Polyamide - 35 % Polyurethane - 13 % Elasthane</i>
Dimensions - Dimensions	Largeur : 1450 mm - Width : 1450 mm
Conditionnement - Packaging	Vendu au mètre linéaire - Sold by meter

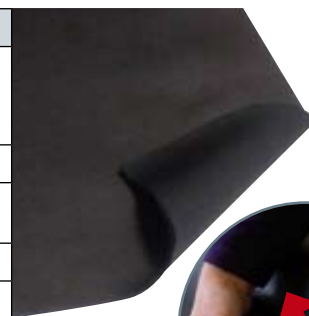

- Très bonne tenue à la couture  
*Easily stitchable*

Special fabrics

COATING GARNISSAGE



Tissu Lycra - Lycra textile

Référence	WD20
<b>Couleurs</b> <i>Colors</i>	Bleu (BL) - Rouge (R) - Vert (V) - Jaune (J) - Noir (N) - Rose (RS) - Orange (OR) <i>Blue (BL) - Red (R) - Green (V) - Yellow (J) - Black (N) - Pink (RS) - Orange (OR)</i>
<b>Dimensions</b> - <i>Dimensions</i>	Largeur : 1400 mm - <i>Width : 1400 mm</i>
<b>Pour commander</b> <i>Ordering info</i>	Indiquer la référence et la couleur - Ex. : WD20-BL <i>Give the reference and the color - Ex. : WD20-BL</i>
<b>Conditionnement</b> - <i>Packaging</i>	Vendu au mètre linéaire - <i>Sold by meter</i>

Tissu Lycra "drainant" - Draining Lycra



Référence	WD21-N
<b>Description</b> <i>Description</i>	Excellente imprégnation pour une utilisation en couche de finition de stratification. <i>Excellent impregnation. Perfect to be used as final lamination layer.</i>
<b>Couleurs</b> - <i>Colors</i>	Noir (N) - <i>Black (N)</i>
<b>Dimensions</b> - <i>Dimensions</i>	Largeur : 1400 mm - <i>Width : 1400 mm</i>
<b>Conditionnement</b> - <i>Packaging</i>	Vendu au mètre linéaire - <i>Sold by meter</i>

Tissu éponge - Terry toweling fabric

Couleurs disponibles en longueurs max. de 3 ML sur simple demande

Various colors available Minimum length 3 M. Contact us.



Référence	W83-B1
<b>Description</b> <i>Description</i>	Tissu éponge élastique dans les deux plans pour la réalisation de housses amovibles lavables. <i>Terry toweling fabric with multidirectional stretch for fabrication of washable fitted covers.</i>
<b>Dimensions</b> - <i>Dimensions</i>	Largeur : 1500 mm - <i>Width : 1500 mm</i>
<b>Pour commander</b> <i>Ordering info</i>	Indiquer la référence et la couleur - Ex. : W83-B1 <i>Give the reference and the color - Ex. : W83-B1</i>

Matière PVC renforcé et PU - Reinforced PVC and PU material



Références	W82	W82PU
<b>Description</b> <i>Description</i>	PVC renforcé indéchirable d'une épaisseur de 12/10° qui peut être utilisé dans de nombreuses applications (plastron, sangle, sous-patte...) <i>Reinforced, untearable PVC material, 12/10° thick. May be used for a variety of applications (plastron, straps, under-clip,...)</i>	Matière PU <i>PU material</i>
<b>Couleurs</b> <i>Colors</i>	Blanc (B) - Bleu (BL) - Cuir (C) Noir (N) - Carbone (CA) - Gris (G) Vert fluo (V) - Rose (RS) <i>White (B) - Blue (BL) - Leather (C) - Black (N) Carbon (CA) - Grey (G) - Fluo. Green (V) - Pink (RS)</i>	Noir (N) - Blanc (B) <i>Black (N) - White (B)</i>
<b>Dimensions</b> - <i>Dimensions</i>	Largeur : 1400 mm - <i>Width : 1400 mm</i>	
<b>Pour commander</b> <i>Ordering info</i>	Indiquer la référence et la couleur - Ex. : W82-BL <i>Give the reference and the color - Ex. : W82-BL</i>	
<b>Conditionnement</b> - <i>Packaging</i>	Vendu au mètre linéaire - <i>Sold by meter</i>	

Toile skaï noire - Imitation leather



Référence	W66-N
<b>Description</b> <i>Description</i>	Toile skaï noire sur renfort textile. <i>Imitation leather.</i>
<b>Couleur</b> - <i>Color</i>	Noir - <i>Black</i>
<b>Dimensions</b> - <i>Dimensions</i>	Largeur : 1500 mm - <i>Width : 1500 mm</i>
<b>Conditionnement</b> - <i>Packaging</i>	Vendu au mètre linéaire - <i>Sold by meter</i>



**Plaque de polypropylène - Polypropylene sheet**

Tarif spécial pour commande de 10 plaques

Special price for minimum order of 10 sheets

• Idéal pour releveur  
Perfect for AFO

Références	W68-NT	W68PPC-NT
<b>Description</b> <i>Description</i>	Plaque de polypropylène Thermoformage à 180 °C. Qualité orthopédique. <i>Polypropylene sheet that can be heat shaped at 180 °C.</i>	Plaque de polypropylène copolymère Thermoformage à 160 °C. Allie les caractéristiques du PP et du PE. Plus résistant à la fatigue qu'un PP normal. Faible tendance à la cassure blanche. <i>Polypropylene copolymer sheet that can be heat shaped at 160 °C. Combines the advantages of PP and PE.</i>
<b>Couleur - Color</b>	Naturel - Natural	
<b>Dimensions - Dimensions</b>	2000 x 1000 mm	
<b>Épaisseurs</b> <i>Thickness</i>	Disponible en 3, 4, 5, 6 et 8 mm <i>Available in 3, 4, 5, 6 and 8 mm</i>	Disponible en 4 mm <i>Available in 4 mm</i>
<b>Pour commander</b> <i>Ordering info</i>	Indiquer la référence et l'épaisseur - Ex. : W68-NT04 <i>Give the reference and the thickness - Ex. : W68-NT04</i>	

**Plaque de polyéthylène - Polyethylene sheet**

Tarif spécial pour commande de 10 plaques

Special price for minimum order of 10 sheets

Référence	W70-NT
<b>Description</b> <i>Description</i>	Plaque de polyéthylène de haute densité. Thermoformage à 170 °C. Qualité orthopédique. <i>High density, polyethylene sheet that can be heat shaped at 170 °C.</i>
<b>Couleur - Color</b>	Naturel - Natural
<b>Dimensions - Dimensions</b>	2000 x 1000 mm
<b>Épaisseurs</b> <i>Thickness</i>	Disponible en 2, 3, 4, 5, 6, 8 et 10 mm <i>Available in 2, 3, 4, 5, 6, 8 and 10 mm</i>
<b>Pour commander</b> <i>Ordering info</i>	Indiquer la référence et l'épaisseur - Ex. : W70-NT04 <i>Give the reference and the thickness - Ex. : W70-NT04</i>

**Plaque de polyéthylène souple - Soft polyethylene sheet**



Référence	W71-NT
<b>Description</b> <i>Description</i>	Plaque de polyéthylène souple - Thermoformage à 130 °C. <i>Soft polyethylene sheet - Heat shaped at 130 °C.</i>
<b>Couleur - Color</b>	Naturel - Natural
<b>Dimensions - Dimensions</b>	2000 x 1000 mm
<b>Épaisseurs</b> <i>Thickness</i>	Disponible en 1, 2, 3 et 4 mm <i>Available in 1, 2, 3 and 4 mm</i>
<b>Pour commander</b> <i>Ordering info</i>	Indiquer la référence et l'épaisseur - Ex. : W71-NT02 <i>Give the reference and the thickness - Ex. : W71-NT02</i>

**Plaque de PETG transparent - Clear PETG sheet**



Référence	W72
<b>Description</b> <i>Description</i>	Rigide et résistant aux chocs. Thermoformage à 150 °C ~170 °C suivant les épaisseurs. Facilement modifiable à chaud. Très rigide, idéal pour faire des appareils d'essai qui seront réalisés en carbone par la suite. Elle peut être utilisée pour la réalisation de corset 3 points, garchois par exemple. <i>Stiff and shock resistant. Heat shaped at 150 °C - 170 °C depending on thickness. Easily moldable with a heat gun.</i>
<b>Couleur - Color</b>	Transparent - Clear
<b>Dimensions - Dimensions</b>	2000 x 1000 mm
<b>Épaisseurs</b> <i>Thickness</i>	Disponible en 4 et 5 mm <i>Available in 4 and 5 mm</i>
<b>Pour commander</b> <i>Ordering info</i>	Indiquer la référence et l'épaisseur - Ex. : W72-4 <i>Give the reference and the thickness - Ex. : W72-4</i>



Plaque de Forex - Forex sheet

Référence	W87	
<b>Description</b> <i>Description</i>	Plaque de mousse de PVC expansée. Légère, résistante, thermoformable et facile à usiner. Elle peut être utilisée pour la réalisation de tablettes ou de socles pour corset-siège par exemple. Thermoformage à 180 °C. <i>Expanded PVC foam sheet. Light, sturdy, can be heat shaped and easy to machine. May be used for light, sturdy shelves, for example, or bases for seat corsets. Heat shaped at 180 °C.</i>	
<b>Couleurs - Colors</b>	Blanc (B) - White (B)	Noir (N) - Black (N)
<b>Dimensions - Dimensions</b>	1500 x 1000 mm	1500 x 1250 mm
<b>Épaisseurs</b> <i>Thickness</i>	Disponible en 15 et 19 mm <i>Available in 15 and 19 mm</i>	Disponible en 19 mm <i>Available in 19 mm</i>
<b>Pour commander</b> <i>Ordering info</i>	Indiquer la référence, la couleur et l'épaisseur - Ex. : W87-B15 <i>Give the reference, the color and the thickness - Ex. : W87-B15</i>	

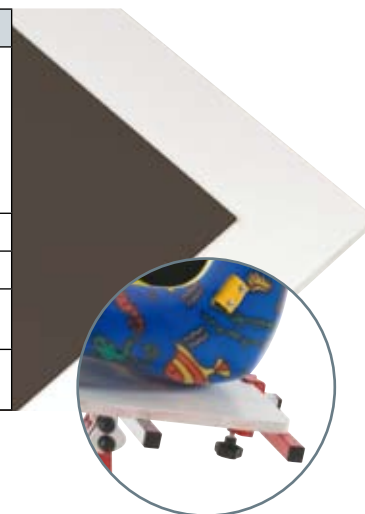

Papiers Transfert pour thermoplastiques - Transfer papers for thermoplastics

Référence	WTA
<b>Couleurs</b> <i>Colors</i>	Auto rouge (001) - Jean (003) - Surf (004) - Plage (005) - Carbone (007) Auto bleu (008) - Manga (009) - JO bleu (011) - Foot (012) Africa jaune (014) - Sport (015) Papillon jaune (016) - Fish bleu (018) Hibiscus rose (019) - Hawaï surf (021) - Hibiscus bleu (022) Hawaï surf bleu (023) - Coquelicot (024) - Princesse (025) - Funny Vert (026) Bleu (100) - Rouge (101) - Vert (102) - Jaune (103) - Chair (104) - Noir (105) <i>Red car (001) - Jean (003) - Surf (004) - Beach (005) - Carbon (007) - Blue car (008) Manga (009) - Blue JO (011) - Foot (012) - Africa yellow (014) - Sport (015) - Yellow butterfly (016) - Blue fish (018) - Pink hibiscus (019) - Hawaï surf (021) - Blue hibiscus (022) Blue hawaï surf (023) - Poppy (024) - Princess (025) - Funny Vert (026) - Blue (100) Red (101) - Green (102) - Yellow (103) - Skin (104) - Black (105)</i>
<b>Dimensions - Dimensions</b>	700 x 1000 mm
<b>Pour commander</b> <i>Ordering info</i>	Indiquer la référence et la couleur - Ex. : WTA-005 <i>Give the reference and the color - Ex. : WTA-005</i>
<b>Conditionnement - Packaging</b>	Vendu à l'unité - Sold by the unit



**WTA001**  
(Auto rouge)



**WTA003**  
(Jean)



**WTA004**  
(Surf)



**WTA005**  
(Plage)

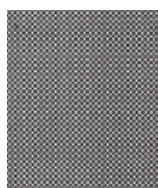

**WTA007**  
(Carbone)



**WTA008**  
(Auto bleu)



**WTA009**  
(Manga)



**WTA011**  
(JO bleu)



**WTA012**  
(Foot)



**WTA014**  
(Africa jaune)



**WTA015**  
(Sport)



**WTA016**  
(Papillon jaune)



**WTA018**  
(Fish bleu)



**WTA019**  
(Hibiscus rose)

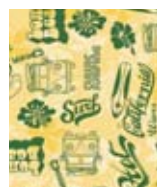

**WTA021**  
(Hawaï surf)



**WTA022**  
(Hibiscus bleu)



**WTA023**  
(Hawaï surf bleu)



**WTA024**  
(Coquelicot)



**WTA025**  
(Princesse)



**WTA026**  
(Funny vert)



**WTA027**  
(Camouflage Bleu)



**WTA028**  
(Camouflage Vert)



**WTA100**  
(Bleu)



**WTA101**  
(Rouge)



**WTA102**  
(Vert)



**WTA103**  
(Jaune)



**WTA104**  
(Chair)



**WTA105**  
(Noir)



**Plaque Orfitrans - Orfitrans sheet**

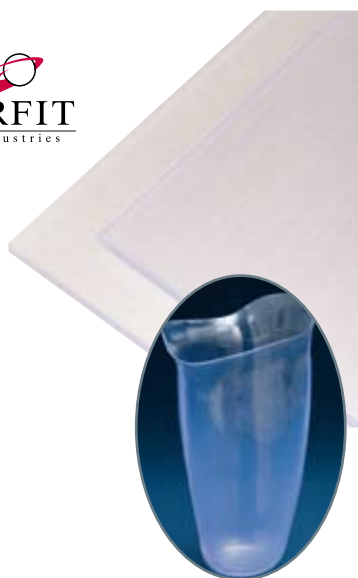

Références	W74R	W74ES
<b>Description</b> <i>Description</i>	Rigide pour emboîture test. Thermoformage à 170 °C <i>Stiff for check socket.</i> <i>Heat shaped at 170 °C</i>	Extra-souple pour emboîture souple (CATCAM, ISNY) Thermoformage à 150 °C <i>Extra-soft for socket</i> (CATCAM, ISNY) <i>Heat shaped at 150 °C</i>
<b>Matière - Material</b>	Styrène	EVA
<b>Aspect - Aspect</b>	Transparent - Clear	Semi-transparent - Semi-transparent
<b>Dimensions - Dimensions</b>	400 x 400 mm	
<b>Épaisseurs</b> <i>Thickness</i>	Disponible en 8, 10, 12 et 15 mm <i>Available in 8, 10, 12 and 15 mm</i>	Disponible en 9 et 12 mm <i>Available in 9 and 12 mm</i>
<b>Pour commander</b> <i>Ordering info</i>	Indiquer la référence et l'épaisseur - Ex. : W74R15 <i>Give the reference and the thickness - Ex. : W74R15</i>	

**Plaque PETG rigide - PETG stiff sheet**



Tarif dégressif à partir de 10 plaques

Special price for orders of 10 units



Référence	W74ECO
<b>Description</b> <i>Description</i>	Rigide - Alternative économiquement efficace pour la réalisation d'emboîture test rigide - Thermoformage à 170 °C <i>Stiff - Economic alternative for test socket.</i> <i>Heat shaped at 170 °C</i>
<b>Matière - Material</b>	PETG
<b>Aspect - Aspect</b>	Transparent - Clear
<b>Dimensions - Dimensions</b>	400 x 400 mm
<b>Épaisseurs</b> <i>Thickness</i>	Disponible en 8, 10, 12, 15 et 20 mm <i>Available in 8, 10, 12, 15 and 20 mm</i>
<b>Pour commander</b> <i>Ordering info</i>	Indiquer la référence et l'épaisseur - Ex. : W74ECO12 <i>Give the reference and the thickness - Ex. : W74ECO12</i>

**Plaque EVA - EVA sheet**



Références	W74EVA-S	W74EVA-SS
<b>Description</b> <i>Description</i>	Matériau souple pour la réalisation d'emboîture du membre inférieur. Thermoformage à 150 °C. <i>Soft material for lower limb socket.</i> <i>Heat shaped at 150 °C</i>	Matériau extra souple pour la réalisation de double emboîture femorale - Thermoformage à 150 °C. <i>Extra-soft material for AK soft socket.</i> <i>Heat shaped at 150 °C</i>
<b>Matière - Material</b>	EVA	
<b>Aspect - Aspect</b>	Semi-transparent - Semi-transparent	
<b>Dimensions - Dimensions</b>	400 x 400 mm	
<b>Épaisseurs</b> <i>Thickness</i>	Disponible en 10, 12 et 15 mm <i>Available in 10, 12 and 15 mm</i>	
<b>Pour commander</b> <i>Ordering info</i>	Indiquer la référence et l'épaisseur - Ex. : W74EVA-S15 <i>Give the reference and the thickness - Ex. : W74EVA-S15</i>	



Toutes nos sangles sont livrées avec brides bouclées.

All our PVC reinforced straps come with corresponding loops.



STRAPS AND BUCKLES SANGLES ET BOUCLERIE

Gamme **ECO**



Sangles PVC renforcées ECO - Reinforced PVC straps ECO

Référence	X39ECO			
<b>Description</b> <i>Description</i>	La gamme ECO est une version plus basique de notre gamme standard de sangles. <i>The ECO range is a more basic version of our standard range of straps.</i>			
<b>Couleurs</b> <i>Colors</i>	Blanc (B) - Bleu (BL) - Carbone (CA) - Cuir (C) - Gris (G) - Noir (N) - Rose (RS) Vert (V) - Rouge (R) <i>White (B) - Blue (BL) - Carbon (CA) - Leather (C) - Grey (G) - Black (N) - Pink (RS) Green (V) - Red (R)</i>			
<b>Taille - Size</b>	1	1L	2	3
<b>Dimensions - Dimensions</b>	25 x 300 mm	25 x 500 mm	40 x 400 mm	40 x 680 mm
<b>Pour commander</b> <i>Ordering info</i>	Indiquer la référence, la couleur et la taille - Ex. : X39ECO-B1 <i>Give the reference, the color and the size - Ex. : X39ECO-B1</i>			
<b>Conditionnement - Packaging</b>	Lot de 50 - Pack of 50			

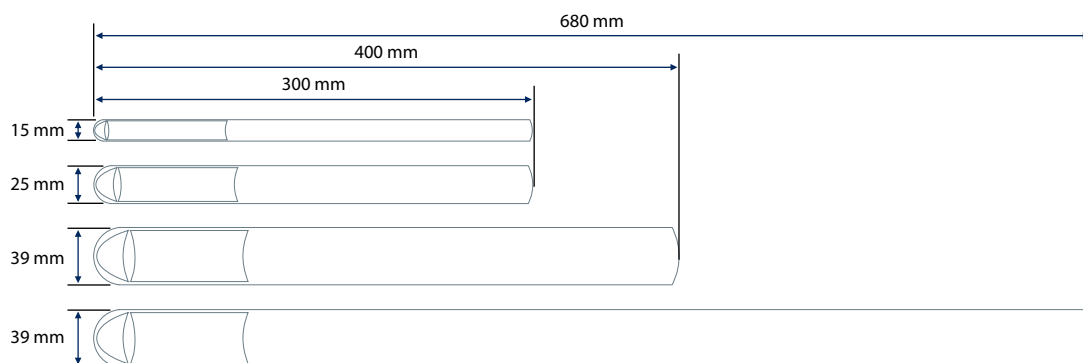

Sangles mixtes - Mixed straps

Référence	X39MIX	
<b>Description</b> <i>Description</i>	Sangles PVC montées avec un auto-agrippant MIXTE permettant de fermer la sangle à n'importe quel endroit. <i>Vinyl reinforced strap assembled with special mixed HOOK &amp; PILE allowing closure at any level of the strap.</i>	
<b>Couleurs - Colors</b>	Blanc (B) - White (B)	
<b>Taille - Size</b>	1	2
<b>Dimensions - Dimensions</b>	25 x 300 mm	40 x 300 mm
<b>Pour commander</b> <i>Ordering info</i>	Indiquer la référence, la couleur et la taille - Ex. : X39MIX-1 <i>Give the reference, the color and the size - Ex. : X39MIX-1</i>	
<b>Conditionnement - Packaging</b>	Lot de 50 - Pack of 50	

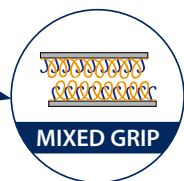

Brides bouclées - Loops

Références	X37	X37PU
<b>Description</b> <i>Description</i>	Bride boucle PVC avec anneau soudé. <i>PVC Loops with welded ring.</i>	Bride boucle souple avec anneau soudé. <i>PU Loops with welded ring.</i>
<b>Couleurs</b> <i>Colors</i>	Gris (G) - Rouge (R) - Vert (V) Jaune (J) - Carbone (CA) - Cuir (C) Bleu (BL) Rose (RS) Grey (G) - Red (R) Green (V) - Yellow (J) Carbon (CA) - Leather (C) - Blue (BL) Pink (RS)	Noir (N) - Blanc (B) <i>Black (N) - White (B)</i>
<b>Dimensions - Dimensions</b>	Disponible en 15, 25 et 40 mm - Available in 15, 25 and 40 mm	
<b>Pour commander</b> <i>Ordering info</i>	Indiquer la référence, la couleur et la taille - Ex. : X37-B25 <i>Give the reference, the color and the size - Ex. : X37-B25</i>	
<b>Conditionnement - Packaging</b>	Lot de 50 - Pack of 50	





## Straps and buckles

### Sangles PU souples - Soft PU straps

Référence	X39ECOPU			
<b>Description</b> <i>Description</i>	Sangles auto-agrippantes en PU souples et fines. Parfaite en utilisation avec les goussets X38GN. <i>Soft PU self adhesive strap thin and soft. Perfect in use with multi-purpose cushioning sheath.</i>			
<b>Couleurs</b> <i>Colors</i>	Noir (PU) - Blanc (PUB) <i>Black (PU) - White (PUB)</i>			
<b>Taille - Size</b>	0	1	2	3
<b>Dimensions - Dimensions</b>	15 x 300 mm	25 x 300 mm	40 x 400 mm	40 x 680 mm
<b>Pour commander</b> <i>Ordering info</i>	Indiquer la référence, la couleur et la taille - Ex. : X39ECOPUB-1 <i>Give the reference, the color and the size - Ex. : X39ECOPUB-1</i>			
<b>Conditionnement - Packaging</b>	Lot de 50 - Pack of 50			



### Sangles PVC renforcées personnalisées - Reinforced PVC straps

Référence	X39WTA	
<b>Description</b> <i>Description</i>	Sangles auto-agrippantes avec personnalisation correspondant à notre gamme de papier transfert (voir p. 31) <i>Customized self adhesive PVC straps. The printed patterns correspond to our transfert paper colors (see p.31)</i>	
<b>Motifs - Motifs</b>	Jean (WTA003) - Hibiscus (WTA019) - Fish bleu (WTA018)	
<b>Taille - Size</b>	2	
<b>Dimensions - Dimensions</b>	40 x 400 mm	
<b>Pour commander</b> <i>Ordering info</i>	Indiquer la référence, le motif et la taille - Ex. : X39WTA018-2 <i>Give the reference, the motif and the size - Ex. : X39WTA018-2</i>	
<b>Conditionnement - Packaging</b>	Lot de 50 - Pack of 50	



Livrées sans brides boucles  
*Delivered without loops*

Nous consultez pour d'autres motifs ou taille de sangle.  
*Contact us for more patterns or sizes.*

### Coussinets de confort - Comfort pads

Référence	X38	
<b>Description</b> <i>Description</i>	Extérieur en PVC résistant, intérieur velours confortable. Possibilité de les recouper. <i>Reinforced PVC on the outside and soft velvet on the inside. Possibility to cut to size</i>	
<b>Couleurs</b> <i>Colors</i>	Gris (G) - Carbone (CA) - Jaune (J) - Blanc (B) - Cuir (C) - Noir (N) Bleu (BL) - Rouge (R) - Vert (V) - Rose (RS) <i>Grey (G) - Carbon (CA) - Yellow (J) - White (B) - Leather (C) - Black (N) Blue (BL) - Red (R) - Green (V) - Pink (RS)</i>	
<b>Dimensions - Dimensions</b>	140 x 50 mm	140 x 62 mm
<b>Compatibilité - Compatibility</b>	Sangle de 25 mm - 25 mm strap	Sangle de 40 mm - 40 mm strap
<b>Pour commander</b> <i>Ordering info</i>	Indiquer la référence, la couleur et la compatibilité - Ex. : X38-B40 <i>Give the reference, the color and the compatibility - Ex. : X38-B40</i>	
<b>Conditionnement - Packaging</b>	Lot de 10 - Pack of 10	

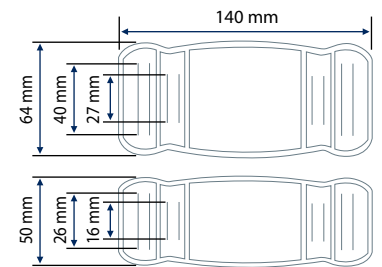

### Goussets de confort multi-usage - Multi-purpose cushioning sheaths

Référence	X38-GN	
<b>Description</b> <i>Description</i>	Destinés à protéger les patients du frottement des sangles. Ils sont recouverts d'une face velours de confort et d'une face bouclette. <i>Comfort padding especially developed to protect patient from friction. The core is made of soft foam with one side velvet and one side pile.</i>	
<b>Taille - Size</b>	1	2
<b>Dimensions - Dimensions</b>	45 x 590 mm	60 x 590 mm
<b>Compatibilité - Compatibility</b>	Sangle de 25 mm - 25 mm strap	Sangle de 40 mm - 40 mm strap
<b>Pour commander</b> <i>Ordering info</i>	Indiquer la référence et la taille - Ex. : X38-GN2 <i>Give the reference and the size - Ex. : X38-GN2</i>	
<b>Conditionnement - Packaging</b>	Lot de 5 - Pack of 5	



Straps and buckles

STRAPS AND BUCKLES SANGLES ET BOUCLERIE

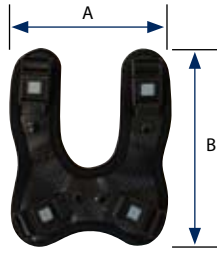

Livré avec 4 passants de réglage et 2,50 m de sangle.

4 adjustment loops and 25 m of webbing included.

Plastrons PVC - Chest/shoulder pads

Référence	X36		
Description <i>Description</i>	PVC renforcé indéchirable et tissu de confort 3D. Forme anatomique adaptée en fonction de la taille du patient. <i>Reinforced vinyl material on exterior side. 3D soft garnishing on internal side for breathability and comfort.</i>		
Couleurs <i>Colors</i>	Carbone (CA) - Noir (N) - Bleu (BL) - Rose (RS) - Gris (G) <i>Carbon (CA) - Black (N) - Blue (BL) - Pink (RS) - Grey (G)</i>		
Taille - Size	1	2	3
Dimensions <i>Dimensions</i>	A = 18 cm B = 24 cm	A = 22 cm B = 29 cm	A = 25 cm B = 34 cm
Pour commander <i>Ordering info</i>	Indiquer la référence, la couleur et la taille - Ex. : X36-N2 <i>Give the reference, the color and the size - Ex. : X36-N2</i>		
Conditionnement - Packaging	Vendu à l'unité - Sold by unit.		



Fabriqué en France



Poignée de transport - Carrying handle



X31P-310



X32-310

Références	X31P-310	X32-310
Description <i>Description</i>	Sangle PP. Poignée surmoulée en caoutchouc. <i>Handle with molded rubber coating.</i>	
Dimensions <i>Dimensions</i>	Longueur : 310 mm Avec patins Ø poignée : 23 mm <i>Length : 310 mm - Ø : 23 mm With plastic mounting plates</i>	Longueur : 310 mm Sans patins Ø poignée : 15 mm <i>Length : 310 mm - Ø : 15 mm Without plastic mounting plates</i>
Conditionnement - Packaging	Lot de 10 - Pack of 10	

Sangle à crémaillère - Ratcheting buckle



Référence	X24-N15
Description <i>Description</i>	Sangle à crémaillère avec levier métallique de réglage et système de déverrouillage rapide. Idéal pour réaliser des fermetures de corset ou d'emboîtures provisoires. <i>The ratchet design makes it easy for the patient to don the brace with little effort and the quick release enables the patient to doff the brace easily as well.</i>
Dimensions <i>Dimensions</i>	Largeur : 15 mm - Longueur : 190 mm <i>Width : 15 mm - Length : 190 mm</i>
Conditionnement - Packaging	Lot de 10 - Pack of 10

Sangle de type auto - Seat-belt type strap



Référence	X11-N49
Description - Description	Sangle de type auto - Seat-belt type strap.
Couleur - Color	Noire (N) - Black (N)
Dimensions <i>Dimensions</i>	Largeur : 49 mm - Longueur : 100 m <i>Width : 49 mm - Length : 100 m</i>

## Straps and buckles

## Bandes auto-agrippantes - Velcro-straps

Références	X40C		X40A	
Description <i>Description</i>	Côté crochet <i>Hook side</i>		Côté bouclette <i>Pile side</i>	
Couleurs <i>Colors</i>	Blanc (B) <i>White (B)</i>	Noir (N) <i>Black (N)</i>	Rouge (R) <i>Red (R)</i>	Vert (V) <i>Green (G)</i>
Largeurs <i>Width</i>	25 et 38 mm (pour toutes les couleurs) 50 mm (en blanc et noir)			
Pour commander <i>Ordering info</i>	Indiquer la référence, la couleur et la largeur - Ex. : X40A-B38 <i>Give the reference, the color and the width - Ex. X40A-B38</i>			
Conditionnement - Packaging	Rouleau de 25 m - 25 m roll			



## Bandes auto-agrippantes avec adhésif - Adhesive velcro-straps

Références	X41C	X41A
Description <i>Description</i>	Côté crochet <i>Hook side</i>	Côté bouclette <i>Pile side</i>
Couleurs <i>Colors</i>	Blanc (B) - Noir (N) <i>White (B) - Black (N)</i>	
Largeurs - Width	25 mm - 38 mm - 50 mm	
Pour commander <i>Ordering info</i>	Indiquer la référence, la couleur et la largeur - Ex. : X41A-B38 <i>Give the reference, the color and the width - Ex. X41A-B38</i>	
Conditionnement - Packaging	Rouleau de 25 m - 25 m roll	

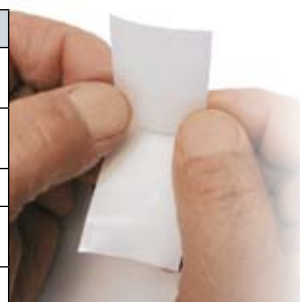

## Auto-agrippant élastique - Elastic velcro-straps

Référence	X42A
Description <i>Description</i>	Bande auto-agrippante élastique face bouclette. <i>Auto-adhesive elastic strap with loop side.</i>
Couleurs <i>Colors</i>	Blanc (B) - Bleue (BL) <i>White (B) - Blue (BL)</i>
Largeurs - Width	30 mm et 50 mm
Pour commander <i>Ordering info</i>	Indiquer la référence, la couleur et la largeur - Ex. : X42A-B30 <i>Give the reference, the color and the width - Ex. : X42A-B30</i>
Conditionnement - Packaging	Rouleau de 25 m - 25 m roll



## Auto-agrippant adhésif extraplat - Adhesive velcro-straps

Référence	X43C-TR38
Description <i>Description</i>	Bande auto-agrippante adhésive extraplate face crochet. <i>Auto-adhesive extra thin strap with hook side.</i>
Couleur - Color	Transparent - Clear
Largeurs - Width	40 mm
Conditionnement - Packaging	Vendu au mètre - Sold by meter



Tarif dégressif  
par quantité

Tapering charges by  
quantity

- Discret  
*Discrete*
- Moins agressif  
pour les vêtements  
*Less aggression for clothes*
- Idéal en utilisation  
avec le tissu 3D  
*Perfect for use with 3D fabric*



Sangles - Straps



Référence	X12
Couleurs <i>Colors</i>	Blanc (B) - Bleu Roy (BLR) - Jaune (J) - Noir (N) - Rouge (R) Rose (RO) - Vert (V) - Violet (VI) White (B) - Blue (BLR) - Yellow (J) - Black (N) - Red (R) Pink (RO) - Green (V) - Purple (VI)
Matière - <i>Material</i>	Polypropylène - <i>Polypropylene</i>
Largeurs - <i>Width</i>	25 mm et 40 mm
Pour commander <i>Ordering info</i>	Indiquer la référence, la couleur et la largeur - Ex. : X12-B40 Give the reference, the color and the width - Ex. X12-B40
Conditionnement - <i>Packaging</i>	Rouleau de 50 m - <i>50 m roll</i>

Sangle élastique - Elastic strap

• Pour rappel de verrou Hoffa  
*Can be used for Hoffa elastic return*



Référence	X13-N20
Couleur - <i>Color</i>	Noire (N) - <i>Black (N)</i>
Largeur - <i>Width</i>	20 mm
Conditionnement - <i>Packaging</i>	Vendu au mètre - <i>Sold by meter</i>

Sangle élastique - Elastic strap



Référence	X14-G45
Couleur - <i>Color</i>	Grise (N) - <i>Grey (N)</i>
Largeur - <i>Width</i>	45 mm
Conditionnement - <i>Packaging</i>	Rouleau de 50 m - <i>50 m roll</i>

Couvre-champ - Plastic border cover



Référence	X21-N3
Description <i>Description</i>	Profilé PVC noir pour matériau d'épaisseur de 2,7 à 3,8 mm. <i>Black PVC profile for material thickness 2,7 to 3,8 mm.</i>
Conditionnement - <i>Packaging</i>	Vendu au mètre - <i>Sold by meter</i>

Passant de réglage - Adjustment loop



Référence	X17	
Matière - <i>Material</i>	Plastique - <i>Plastic</i>	
Compatibilité - <i>Compatibility</i>	Sangle de 25 mm - <i>25 mm strap</i>	Sangle de 40 mm - <i>40 mm strap</i>
Pour commander - <i>Ordering info</i>	Indiquer la compatibilité - Ex. : X17-25 - <i>Give the compatibility - Ex. X17-25</i>	

Passant avec chape plastique - Loop



Référence	X33	
Matière - <i>Material</i>	Nylon / Inox - <i>Nylon / Stainless steel</i>	
Compatibilité - <i>Compatibility</i>	Sangle de 25 mm - <i>25 mm strap</i>	Sangle de 40 mm - <i>40 mm strap</i>

Passant ovale - Oval loop



Référence	X34				
Matière - <i>Material</i>	Inox - <i>Stainless steel</i>				
Compatibilité <i>Compatibility</i>	Sangle de 25 mm <i>25 mm strap</i>	Sangle de 35 mm <i>35 mm strap</i>	Sangle de 40 mm <i>40 mm strap</i>	Sangle de 45 mm <i>45 mm strap</i>	Sangle de 50 mm <i>50 mm strap</i>



## Straps and buckles

## Boucle magnétique "SLIDE" - Magnetic buckle "slide"

Référence	X1M10-N	
Matière - Material	Plastique - Plastic	
Compatibilité - Compatibility	Sangle de 25 mm - 25 mm strap	Sangle de 40 mm - 40 mm strap



## Boucle magnétique "SNAP PUSH" - Magnetic buckle "snap push"

Référence	X1M20-N25	X1M21-N25
Description Description	Boucle magnétique avec bouton de déverrouillage rapide Magnetic buckle with quick disconnect push button	Ajusteur magnétique Adjuster for "snap push"
Matière - Material	Plastique - Plastic	
Compatibilité - Compatibility	Sangle de 25 mm - 25 mm strap	



## Boucle magnétique "FLAT BUCKLE" - Magnetic buckle "flat buckle"

Référence	X1M22-N30	
Matière - Material	Plastique - Plastic	
Compatibilité - Compatibility	Sangle de 30 mm - 30 mm strap	



## Boucle clipsable PUSH - Automatic buckle PUSH

Référence	X15-N	
Matière - Material	Plastique - Plastic	
Compatibilité - Compatibility	Sangle de 25 mm - 25 mm strap	Sangle de 40 mm - 40 mm strap



## Boucle clipsable - Automatic buckle

Référence	X16	
Matière - Material	Plastique - Plastic	
Compatibilité - Compatibility	Sangle de 25 mm - 25 mm strap	Sangle de 40 mm - 40 mm strap



## Boucle clipsable renforcée - Strong clipping buckle

Référence	X18-N40	
Matière - Material	Plastique - Plastic	
Compatibilité - Compatibility	Sangle de 40 mm - 40 mm strap	



## Boucle pression - Press buckle

Référence	X20	
Matière - Material	Plastique - Plastic	
Compatibilité - Compatibility	Sangle de 25 mm - 25 mm strap	Sangle de 40 mm - 40 mm strap



Pour commander Ordering info	Indiquer la référence et la largeur - Ex. : X15-N25 Give the reference and the width - Ex. : X15-N25
Conditionnement - Packaging	Lot de 10 - Pack of 10

## Mini boucle réglable - Adjustable mini buckle

Référence	X19-N40	
Description Description	Boucle avec bouton unique pour le déclenchement. Fixation et réglage type automobile. S'utilise pour corset-siège, verticaliseur pour patients lourds et/ou suffisant autonome pour se sangler eux-même. Buckle with central unlocking push button. Seat-belt type fastening and adjusting. Can be used for corset-seat, standing shells designed For heavy patients or patients having enough autonomy to strap and unstrap themselves alone.	
Couleur - Color	Noire (N) - Black (N)	
Compatibilité - Compatibility	Sangle 40 mm - 40 mm strap	
Conditionnement - Packaging	Vendu à l'unité - Sold by unit	



Click Medical est la seule compagnie officiellement agréée par BOA Technology® pour développer des solutions à destination du secteur de l'orthopédie technique.

*Click Medical is the only company licensed to develop and offer these BOA Technology® based solutions in the custom O&P medical industry. For the first time this technology is available to these medical professionals.*



## Système de réglage d'emboiture RevoFit™

### RevoFit™ socket adjustment system

La gamme de solutions RevoFit™ permet la réalisation d'emboiture prothétique ajustable. Le système BOA®, une fois mis en place, autorise une totale liberté d'ajustement du volume de l'emboiture de façon simple et précise pour l'utilisateur.

*RevoFit™ line of prosthetic solutions enable prosthetists to fabricate micro-adjustable prosthetic sockets. Once integrated, the fabricated socket fit can be instantly customized, by micro-adjustments of the BOA® reel by creating compression, suspension & closure around the limb.*

STRAPS AND BUCKLES SANGLES ET BOUCLERIE



### Kit RevoFit™ Direct

Référence	XPK00100
<b>Description</b> <i>Description</i>	Serrage de câble à 180° - Pour un placement du bouton BOA® directement sur une fenêtre mobile. Autorise un réglage en ligne des différentes fenêtres mobiles réalisées. <i>Reel is usually placed on the movable panel. The direct kit is capable of inline dial placement. This is helpful in certain situations where the patient wants the dial placed in certain regions of the socket.</i>



### Kit RevoFit™ Versa

Référence	XPK00150
<b>Description</b> <i>Description</i>	Serrage de câble parallèle - Pour un placement du bouton BOA® n'importe où sur l'emboiture. Très utile dans le cas où le patient a une mobilité réduite. <i>Reel is usually placed on the frame. The versa kit allows the dial to be placed anywhere on the socket. This can be very useful in cases where the patient has limited motion or mobility to reach the dial.</i>

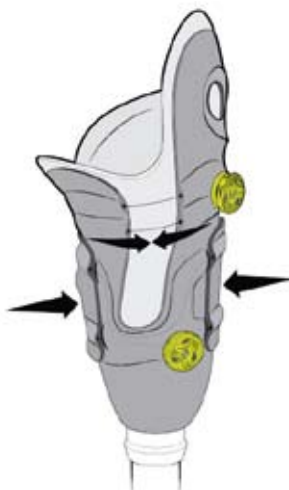

### Composition des kits

#### Composition of kits

- Bouton BOA direct / versa  
*BOA system direct / versa*
- Epargne de stratification  
*Lamination dummy*
- Tube guide (1,80 m)  
*Guide tube*
- Fil haute résistance (2 m x 2)  
*HD filament*
- Outil passe câble  
*Wire feeder*
- Outil de démontage BOA  
*BOA tool*



## Straps and buckles

Distributeur

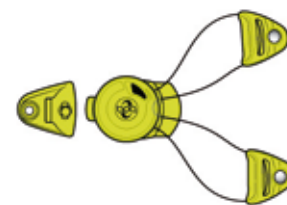

### Orthofit dynamic kit

Référence	XOK0210-N	
Description <i>Description</i>	Système de serrage 3 points avec ouverture rapide. <i>3 points adjustment system with quick release.</i>	
Taille - Size	Small Ø 27 mm (S)	Medium Ø 30 mm (M)
Pour commander <i>Ordering info</i>	Indiquer la référence et la taille - Ex. : XOK0210-NS <i>Give the reference and the size - Ex. XOK0210-NS</i>	
Conditionnement - Packaging	Un kit complet assemblé - <i>One assembled kit</i>	

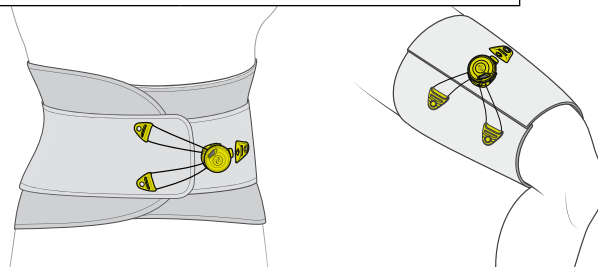

### Orthofit lacer

Référence	XOK0100-N		
Description <i>Description</i>	Système de serrage par laçage permettant un ajustement micrométrique pour compenser les variations de volume. <i>Micro adjustment system providing the ability to easily compensate for daily variations in body volume.</i>		
Taille - Size	Small Ø 27 mm (S)	Medium Ø 30 mm (M)	Large Ø 32 mm (L)
Pour commander <i>Ordering info</i>	Indiquer la référence et la taille - Ex. : XOK0100-NS <i>Give the reference and the size - Ex. XOK0100-NS</i>		
Conditionnement - Packaging	Un kit complet non assemblé - <i>One non assembled kit</i>		



### Composition des kits

#### Composition of kits

- Bouton BOA (x 1)  
*BOA dial*
- Enrouleur (x 1)  
*Spectra spool*
- Support de montage (x 1)  
*Tongue mount*
- Passants de câble à riveter 10 mm (x 4)  
*Rivet guide 10 mm*
- Passants de câble à riveter 20 mm (x 6)  
*Rivet guide 20 mm*
- Lacet (x 1)  
*Lace*
- Outil de démontage (x 1)  
*Assembly tool*

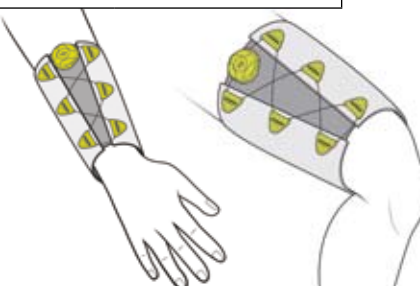

### Click fit strap

Références	XOK0300-N	XOK0320-N	XOK0340-N
Description - <i>Description</i>	Kit de sangle ajustable - <i>Adjustable strap kit</i>		
Taille <i>Size</i>	Small Ø 27 mm (S) Sangle 25 mm	Medium Ø 30 mm (M) Sangle 38 mm	Large Ø 30 mm (L) Sangle 50 mm
Pour commander <i>Ordering info</i>	Indiquer la référence et la taille - Ex. : XOK0300-NS <i>Give the reference and the size - Ex. XOK0300-NS</i>		
Conditionnement - Packaging	Un kit de sangle complet - <i>One complete strap kit</i>		



### Composition des kits

#### Composition of kits

- Sangle équipée du BOA  
*Pre-fitted strap with BOA*
- Attache rapide à riveter  
*Release adapter to be riveted*
- Attache rapide sur bande de crochet adhésif  
*Release adapter on self-adhesive strap*

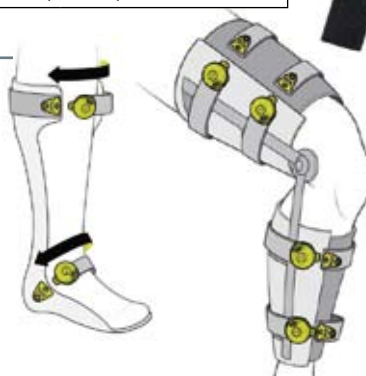

Distributeur



- Permet un serrage/desserage progressif  
Allows progressive tightening loosening

**Système de réglage BOA REEL avec attache rapide - Quick release BOA REEL**

Référence	XOK123-NM
Description Description	Système de serrage/desserage avec passant à démontage rapide. Bouton REEL Ø 27 mm. Progressive tightening/loosening BOA system with quick release lacer. REEL button Ø 27 mm.
Conditionnement - Packaging	Livré en kit - 1 kit per Pack

**Composition des kits**

Composition of kits

- Bouton BOA REEL serrage/desserage  
REEL BOA button tightening/loosening
- Attache rapide  
Release adapter

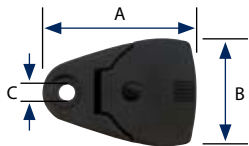

XOK0150-NS

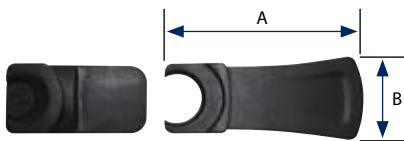

XOK0150-NL

**Kits attaches rapides - Releasing kits**

Références	XOK0150-NS	XOK0150-NL
Description Description	Attache rapide LP Lacer releasing kit S, M	Attache rapide HP Lacer releasing kit XL
Dimensions Dimensions	A = 40 mm B = 28 mm C = Ø 4 mm	A = 60 mm B = 25 mm
Pour commander Ordering info	Indiquer la référence et la taille - Ex. : XOK0150-NL Give the reference and the size - Ex. XOK0150-NL	
Conditionnement - Packaging	Lot de 3 - Pack of 3	



**Passants de câble à riveter - Rivet lacer guides**

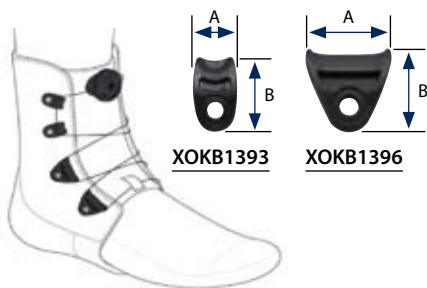

XOKB1393

XOKB1396

Références	XOKB1393	XOKB1396
Dimensions Dimensions	A = 12 mm B = 20 mm C = Ø 4 mm	A = 20 mm B = 20 mm C = Ø 4 mm
Pour commander Ordering info	Indiquer la référence - Ex. : XOKB1393 Give the reference - Ex. XOKB1393	
Conditionnement - Packaging	Lot de 20 - Pack of 20	

**Passants de câble à coudre - Slip stream guide**

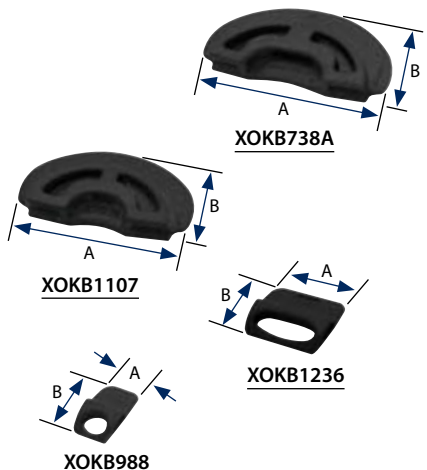

XOKB738A

XOKB1107

XOKB988

XOKB1236

Références	XOKB1107	XOKB738A	XOKB988	XOKB1236
Dimensions Dimensions	A = 36 mm B = 20 mm	A = 40 mm B = 20 mm	A = 11 mm B = 18 mm	A = 21 mm B = 18 mm
Pour commander Ordering info	Indiquer la référence - Ex. : XOKB1107 Give the reference - Ex. XOKB1107			
Conditionnement - Packaging	Lot de 20 - Pack of 20			





**Vis***Screws**page 46***Molettes et bouchons***Knobs and caps**page 47***Inserts et écrous***Inserts and nuts**page 48***Vis et rondelles***Screws and washers**page 49***Rivets***Rivets**page 50***Boutons pression***Snap-fastners**page 51***Vis et inserts spéciaux***Vis and special inserts**page 57*

Pensez à utiliser  
notre clé dynamométrique  
(ZOC102) p. 52

Use our torque wrench (ZOC102) p. 52

Vis à métaux - Screws

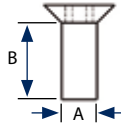

Références	V05I			V05Z
Matière - Material	Inox - Stainless steel			Acier zingué - Steel cover with zinc
Diamètre A - Diameter A	M3	M4	M6	M6
Longueur B (mm) Length B	10	10 12 16	12 16 25 35	12 16
Conditionnement - Packaging	Lot de 100 - Pack of 100			

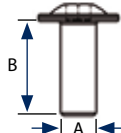

Référence	V06Z	
Matière - Material	Acier zingué - Steel cover with zinc	
Diamètre A - Diameter A	M6	M8
Longueur B (mm) Length B	8 16 20 25	16 25 30 35 40 45 50 55
Conditionnement - Packaging	Lot de 100 - Pack of 100	

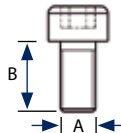

Références	V02I						V02Z				
Matière - Material	Inox - Stainless steel						Acier zingué - Steel cover with zinc				
Diamètre A - Diameter A	M3	M4	M5	M6	M8	M10	M5	M6	M8	M10	M12
Longueur B (mm) Length B (mm)	10	12	30	12 20	25 60	60	10 12 25 30	16 20 25 80	20 90	20 25 30 35 60 90	20 35 45
Conditionnement - Packaging	Lot de 100 - Pack of 100										

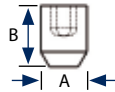

Références	V03I					V03Z	
Matière - Material	Inox - Stainless steel					Acier zingué - Steel cover with zinc	
Diamètre A - Diameter A	M4	M5	M6	M8	M12	M8	M12
Longueur B (mm) Length B (mm)	5 6 12 16	10	12 30	8 12 16 20	12	8 12 16	12
Conditionnement - Packaging	Lot de 100 - Pack of 100						

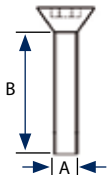

Référence	V07		
Matière - Material	Acier zingué - Steel cover with zinc		
Diamètre A - Diameter A	M3	M4	M5
Longueur B (mm) Length B	8 10 12 20 30	12 16 20	12
Conditionnement - Packaging	Lot de 100 - Pack of 100		

Pour commander  
Ordering info

Indiquer la référence, le diamètre A et la longueur B - Ex. : V06Z-0616  
Give the reference, the diameter A and the length B - Ex. : V06Z-0616

## Knobs and caps

### Molette - Wrench

Références	V30P	V30F
<b>Description</b> <i>Description</i>	Molette papillon <i>Butterfly wrench</i>	Molette femelle <i>Female wrench</i>
<b>Matière</b> <i>Material</i>	ABS noir - Acier zingué <i>Black ABS - Steel cover with zinc</i>	ABS noir - Acier zingué <i>Black ABS - Steel cover with zinc</i>
<b>Diamètre A - Diameter A</b>	M6 M8	M8
<b>Longueur B (mm) - Length B</b>	10 16 20 25 30 16 20	-
<b>Pour commander</b> <i>Ordering info</i>	Indiquer la référence, le diamètre A et la longueur B - Ex. : V30P-616 <i>Give the reference, the diameter A and the length B - Ex. : V30P-616</i>	
<b>Conditionnement - Packaging</b>	Lot de 10 - Pack of 10	

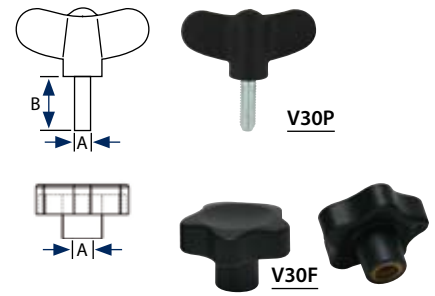

### Poignée débrayable - Declutchable wrench

Références	V31	V31F
<b>Description</b> <i>Description</i>	Poignée débrayable mâle <i>Male declutchable wrench</i>	Poignée débrayable femelle <i>Female declutchable wrench</i>
<b>Matière</b> <i>Material</i>	ABS noir - Acier zingué <i>Black ABS - Steel cover with zinc</i>	ABS noir - Acier zingué <i>Black ABS - Steel cover with zinc</i>
<b>Diamètre A - Diameter A</b>	M6 M8 M10	M6 M8 M10 M12
<b>Longueur B (mm) - Length B</b>	20 20 30 25	10 20 20 20
<b>Pour commander</b> <i>Ordering info</i>	Indiquer la référence, le diamètre A et la longueur B - Ex. : V31-620 <i>Give the reference, the diameter A and the length B - Ex. : V31-620</i>	
<b>Conditionnement - Packaging</b>	Lot de 10 - Pack of 10	

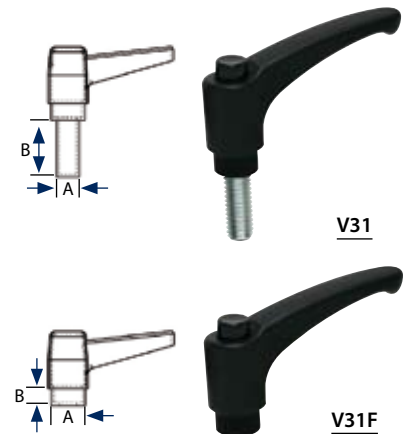

### Bouchon carré - Square plastic cap

Référence	V42				
<b>Dimensions</b> <i>Dimensions</i>	Disponible en 12, 16, 20, 25 et 30 mm <i>Available in 12, 16, 20, 25 and 30 mm</i>				
<b>Compatibilité (tube en mm)</b> <i>Compatibility (tube in mm)</i>	12 x 12 V42-0812	16 x 16 V42-1216	20 x 20 V42-1620	25 x 25 V42-2125	30 x 30 V42-2630
<b>Pour commander</b> <i>Ordering info</i>	Indiquer la référence et la taille - Ex. : V42-0812 <i>Give the reference and the size - Ex. : V42-0812</i>				
<b>Conditionnement - Packaging</b>	Lot de 100 - Pack of 100				



### Bouchon rond - Ovoid plastic cap

Référence	V32					
<b>Dimensions</b> <i>Dimensions</i>	Disponible en 16, 18, 21, 25, 27 et 30 mm <i>Available in 16, 18, 21, 25 and 30 mm</i>					
<b>Compatibilité (bouchon)</b> <i>Compatibility (cap)</i>	Ø 16 mm V32-1216	Ø 18 mm V32-1418	Ø 21 mm V32-1721	Ø 25 mm V32-2025	Ø 27 mm V32-2127	Ø 30 mm V32-2630
<b>Pour commander</b> <i>Ordering info</i>	Indiquer la référence et la taille - Ex. : V32-1216 <i>Give the reference and the size - Ex. : V32-1216</i>					
<b>Conditionnement - Packaging</b>	Lot de 100 - Pack of 100					



### Bouchon ovoïde - Round plastic cap

Référence	V33
<b>Dimensions</b> <i>Dimensions</i>	Disponible en 50 x 25 mm et 60 x 30 mm <i>Available in 50 x 25 mm and 60 x 30 mm</i>
<b>Pour commander</b> <i>Ordering info</i>	Indiquer la référence et la taille - Ex. : V33-5025 <i>Give the reference and the size - Ex. : V33-5025</i>
<b>Conditionnement - Packaging</b>	Lot de 100 - Pack of 100





V0012

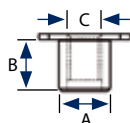

V001

Gamme Nx



Culots - Bases

Références	V0012	V0015	V0028
Matière - Material	Inox - Stainless steel		
Diamètre A - Diameter A	9 mm	8 mm	7 mm
Longueur B - Length B	9 mm	8,5 mm	9 mm
Compatibilité C Compatibility C	Vis M6 x 100 M6 x 100 screw	Vis M5 x 80 M5 x 80 screw	Vis M4 x 70 M4 x 70 screw
Conditionnement - Packaging	Vendu à l'unité - Sold by the unit		

Références	V001	V002	V003	V004	V008	V009
Matière - Material	Inox - Stainless steel					
Diamètre A - Diameter A	6 mm	6 mm	6,75 mm	8 mm	9 mm	9 mm
Longueur B - Length B	6,75 mm	7,5 mm	7 mm	7,5 mm	6,5 mm	7,5 mm
Compatibilité C Compatibility C	Vis M4 x 70 M4 x 70	Vis M4 x 70 M4 x 70	Vis M5 x 80 M5 x 80	Vis M6 x 100 M6 x 100	Vis M5 x 80 M5 x 80	Vis M6 x 100 M6 x 100
Conditionnement - Packaging	Vendu à l'unité - Sold by the unit					

Culots filetés - Milled bases

Références	V0156B	V0157B	V0158B	V0158C
Matière - Material	Inox - Stainless steel			
Diamètre A - Diameter A	14 mm	12 mm	7 mm	10 mm
Longueur B - Length B	6,5 mm	5 mm	3,5 mm	4 mm
Compatibilité C Compatibility C	Vis M6 M6 screw	Vis M5 M5 screw	Vis M4 M4 screw	Vis M4 M4 screw
Conditionnement - Packaging	Lot de 100 - Pack of 100			

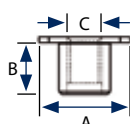

Insert à griffe pour plastique - Insert for wood or plastic

Référence	V23				
Matière - Material	Acier zingué - Steel cover with zinc				
Diamètre A - Diameter A	4 mm	5 mm	6 mm	8 mm	10 mm
Longueur B Length B	6 mm	8 mm	9 mm 12 mm	12 mm 16 mm	16 mm
Compatibilité C Compatibility C	Vis M4 M4 screw	Vis M5 M5 screw	Vis M6 M6 screw	Vis M8 M8 screw	Vis M10 M10 screw
Pour commander Ordering info	Indiquer la référence, le diamètre A et la longueur B - Ex. V23-0609 Give the reference and the diameter A and the length - Ex. : V23-0609				
Conditionnement - Packaging	Lot de 100 - Pack of 100				

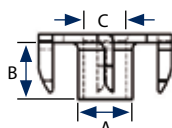

Écrou - Nut

Références	V08	V08Z	V08R	V08F
Matière Material	Acier Steel	Acier zingué Steel cover with zinc	Acier zingué Steel cover with zinc	Acier zingué Steel cover with zinc
Compatibilité A Compatibility A	Vis de M4, M6, M8, M10 et M12 M4, M6, M8, M10 and M12 screws	Vis de M3, M4, M5, M6, M8, M10 et M12 M3, M4, M5, M6, M8, M10 and M12 screws	Vis de M6 M6 screw	Vis de M4, M5, M6, M8, M10 et M12 M4, M5, M6, M8, M10 and M12 screws
Pour commander Ordering info	Indiquer la référence, le diamètre A - Ex. : V0808 Give the reference, the diameter A - Ex. : V0808			
Conditionnement Packaging	Lot de 100 Pack of 100	Lot de 50 Pack of 50	Lot de 100 + rondelles Pack of 100 with washers	Lot de 50 Pack of 50



V08

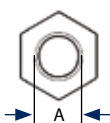

V08R



V08F



### Vis pour plastique - Special screws for plastic

Références	V27B		V27TB
Matière - Material	Acier zingué - Steel cover with zinc		
Diamètre A - Diameter A	3 mm	4 mm	3 mm
Longueur B - Length B	13 mm	13 mm 20 mm	6 mm 9 mm
Pour commander Ordering info	Indiquer la référence, le diamètre A et la longueur B - Ex. V27B-313 Give the reference and the diameter A and the length - Ex.: V27B-313		
Conditionnement - Packaging	Lot de 200 - Pack of 200		

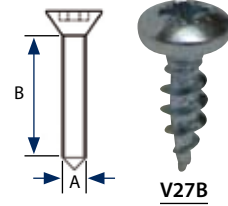

- Sans embase  
Especially designed for plastic

Référence	V28Z-0413
Matière - Material	Acier zingué - Steel cover with zinc
Diamètre A - Diameter A	4 mm
Longueur B - Length B	13 mm
Conditionnement - Packaging	Lot de 500 - Pack of 500



V28Z-0413

- Avec embase  
Washer head type

Référence	V26Bi-412
Matière - Material	Inox - Stainless steel
Diamètre A - Diameter A	4 mm
Longueur B - Length B	9 mm
Conditionnement - Packaging	Lot de 200 - Pack of 200

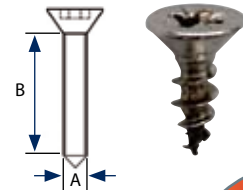

### Rondelle cuvette - Plastic washer

Référence	V37	
Matière - Material	Nylon noir - Black nylon	
Diamètre A - Diameter A	12 mm	14 mm
Diamètre B - Diameter B	4 mm	5 mm
Pour commander Ordering info	Indiquer la référence, le diamètre A et le diamètre B - Ex. V370412 Give the reference and the diameter A and the diameter B - Ex.: V370412	
Conditionnement - Packaging	Lot de 500 - Pack of 500	

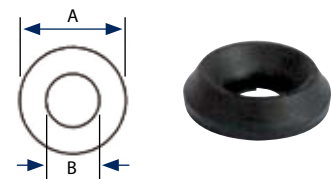

### Vis à bois - Screw

Référence	V26B	
Matière - Material	Acier zingué - Steel cover with zinc	
Diamètre A - Diameter A	3 mm	4 mm
Longueur B - Length B	16 mm 20 mm	17 mm 20 mm
Pour commander Ordering info	Indiquer la référence, le diamètre A et la longueur B - Ex. V26B-320 Give the reference and the diameter A and the length - Ex.: V26B-320	
Conditionnement - Packaging	Lot de 200 - Pack of 200	

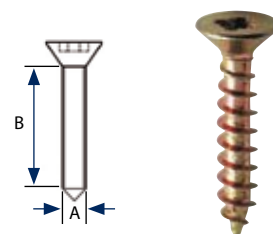

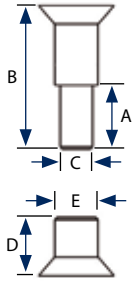

Rivet tubulaire double - Double tubular rivet

Référence	V18C							
Description <i>Description</i>	Idéal pour matériaux composites (évite l'écrasement) <i>Ideal for composite materials (prevents crushing)</i>							
Matière - Material	Acier - Steel							
Dimensions (mm) <i>Dimensions (mm)</i>	Partie femelle			Partie mâle				
	308F	312F	314F	308M	310M	312M	314M	316M
	D = 3,5 E = 4	D = 4,5 E = 4	D = 5,5 E = 4	A = 6 B = 9,5 C = 3	A = 6 B = 10,5 C = 3	A = 7 B = 11,5 C = 3	A = 6 B = 13,5 C = 3	A = 8 B = 15,5 C = 3
Conditionnement - Packaging	Lot de 10 - Pack of 10							

Rivets simples - Rivets

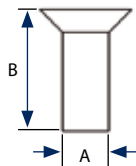
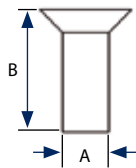
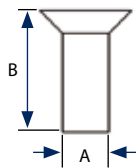

Références	V16		V16TL	
Description - Description	Tête fraisée - Countersink		Tête fraisée large - Countersink large	
Matière - Material	Cuivre - Copper			
Diamètre A - Diameter A	3 mm	5 mm	3 mm	4 mm
Longueur B - Length B	15 mm 20 mm 30 mm	20 mm	15 mm 20 mm	20 mm 30 mm 40 mm
Conditionnement - Packaging	Lot de 100 - Pack of 100			

Référence	V17			
Description - Description	Tête fraisée - Countersink			
Matière - Material	Acier - Steel			
Diamètre A - Diameter A	3 mm			
Longueur B - Length B	Disponible en 12,15, 20 et 25 mm - Available in 12, 15, 20 and 25 mm			
Conditionnement - Packaging	Lot de 100 - Pack of 100			

Référence	V18			
Description - Description	Tête fraisée - Countersink			
Matière - Material	Inox - Stainless steel			
Diamètre A - Diameter A	3 mm			
Longueur B - Length B	Disponible en 10,12, 13 et 16 mm - Available in 10, 12, 13 and 16 mm			
Conditionnement - Packaging	Lot de 100 - Pack of 100			

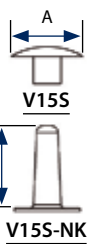
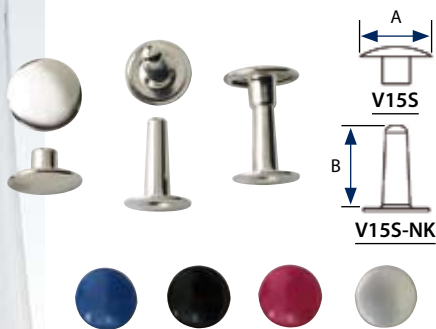

Rivet tubulaire deux pièces - Two part rivet

Référence	V155-NK		V155-N	
Matière - Material	Laiton nickelé - Nickelated brass			
Diamètre A - Diameter A	7 mm	11 mm	13 mm	
Longueur B - Length B	10 mm	9 mm 13 mm	9 mm 13 mm	
Couleurs - Colors	-		Noir (N) - Rose (RS) - Bleu (BL) - Gris (G) <i>Black (N) - Pink (RS) - Blue (BL) - Grey (G)</i>	
Conditionnement - Packaging	Lot de 100 - Pack of 100			

Tourniquet à riveter - Revolving lock to rivet

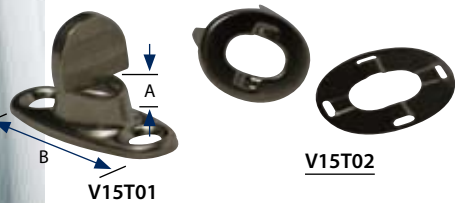

Référence	V15T			
Description <i>Description</i>	Tourniquet à riveter pour garniture amovible. <i>Rivet for release liner.</i>			
Matière - Material	Laiton nickelé - Nickelated brass			
Dimensions <i>Dimensions</i>	A = 6 mm B = 22,8 mm			
Conditionnement - Packaging	Lot de 10 - Pack of 10			

Pour commander  
*Ordering info*

Indiquer la référence, le diamètre A et la longueur B - Ex. : V17-312  
*Give the reference, the diameter A and the length B - Ex. : V17-312*

## Snap-Fastners

### Bouton pression magnétique "SNAP" - Magnetic snap-fastner "snap"

Référence	X1M32-N	X1M31-N	X1M30-N
<b>Description</b> <i>Description</i>	Partie femelle à monter sur support <i>Female connector</i>	Partie femelle à visser <i>Female connector to screw</i>	Partie mâle <i>Male connector</i>
<b>Matière - Material</b>	Plastique - Plastic		
<b>Conditionnement - Packaging</b>	Lot de 10 - Pack of 10		

Distributeur  
**FIDLOCK**



### Bouton pression à visser - Metallic snap-fastner to screw

Référence	V15P
<b>Description</b> <i>Description</i>	Bouton pression à visser avec tête pression à sertir sur tissu de garnissage. <i>Nickelated brass snap to screw with cap to set on release liner.</i>
<b>Matière - Material</b>	Laiton nickelé - Nickelated brass
<b>Dimensions</b> <i>Dimensions</i>	Ø du chapeau = 15 mm <i>Cap diameter = 15 mm</i>
<b>Conditionnement - Packaging</b>	Lot de 10 - Pack of 10



### Bouton pression plastique - Plastic snap-fastner

Référence	V60-x714
<b>Description</b> <i>Description</i>	Pour le garnissage de housse de corset-siège amovible, corseterie. <i>This 3 parts snap-fastner will be used as an alternative to Velcro® type closure</i>
<b>Matière - Material</b>	Polyacétal
<b>Dimensions</b> <i>Dimensions</i>	Ø du chapeau = 15 mm <i>Cap diameter = 15 mm</i>
<b>Couleurs</b> <i>Colors</i>	Noire (N) - Rouge (R) - Bleu (BL) <i>Black (N) - Red (R) - Blue (BL)</i>
<b>Conditionnement - Packaging</b>	Lot de 500 - Pack of 500
<b>Pour commander</b> <i>Ordering info</i>	Indiquer la couleur - Ex. : V60-R714 <i>Give the color - Ex. : V60-R714</i>



### Matrice pour bouton pression - Assembly tool for plastic snap-fastners

Référence	ZT515	ZT714
<b>Description</b> <i>Description</i>	Matrice pour pose bouton V60x-515 <i>For V60x-515 snap-faster.</i>	Matrice pour pose bouton V60x-714 <i>For V60x-714 snap-faster.</i>



ZT714

Vis and special inserts

Bouton à gorge - Groove button

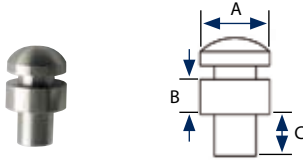

Référence	V010		
Matière - Material	Acier - Steel		
Tailles - Sizes	1	2	3
Dimensions Dimensions	A = 10 mm B = 3 mm C = 5 mm	A = 10 mm B = 4 mm C = 6 mm	A = 10 mm B = 5 mm C = 6 mm
Pour commander Ordering info	Indiquer la référence et la taille - Ex. : V010-1 Give the reference and the size - Ex. V010-1		

Bouton vis - Pad screw head

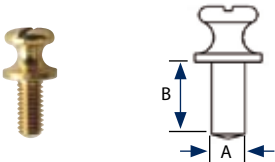

Référence	V01104
Matière - Material	Laiton - Brass
Diamètre A - Diameter A	4 mm
Longueur B - Length B	9 mm

Pion à bout carré - Square ended stud

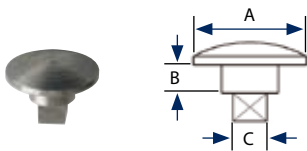

Référence	V0105
Matière - Material	Acier - Steel
Dimensions Dimensions	A = Ø 20 mm B = 5 mm - Ø 10 mm C = 5 mm

Vis d'articulation - Axis joint

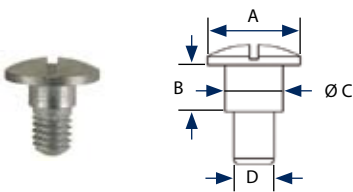

Référence	V01									
Matière - Material	Acier - Steel									
Tailles - Sizes	10	11	12	14	15	18	20	23	24	25
Dimensions (mm) Dimensions (mm)	A = 14 B = 3 C = 7	A = 14 B = 4,5 C = 7	A = 14 B = 2 C = 8	A = 16 B = 1,5 C = 9	A = 16 B = 3 C = 9	A = 16 B = 6 C = 10	A = 16 B = 7 C = 10	A = 14 B = 5,5 C = 9	A = 12 B = 3,5 C = 7	A = 12 B = 3,5 C = 7
Compatibilité D - Compatibility D	M6	M6	M5	M6	M6	M7	M7	M6	M6	M5
Pour commander Ordering info	Indiquer la référence et la taille - Ex. : V01-18 Give the reference and the size - Ex. : V01-18									

Gamme Nx

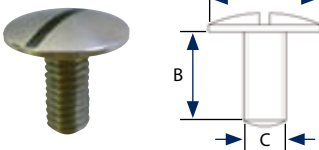

Références	V0013	V0016
Matière - Material	Acier - Steel	
Dimensions Dimensions	A = 16 mm B = 13,5 mm C = M6 x 100	A = 14 mm B = 12 mm C = M5 x 80

Gamme Nx

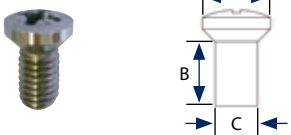

Référence	V007
Matière - Material	Acier - Steel
Dimensions Dimensions	A = 8 mm B = 7,5 mm C = M5 x 80

Roulements - Roller bearing

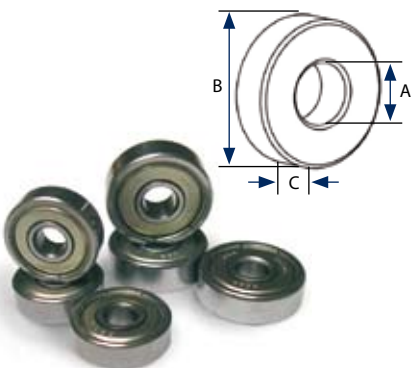

Référence	V40		
Matière - Material	Inox - Stainless steel		
Dimensions Dimensions	A	B	C
	5 mm	13 mm	4 mm
	5 mm	16 mm	5 mm
	8 mm	16 mm	5 mm
	6 mm	19 mm	6 mm
	7 mm	19 mm	6 mm
8 mm	19 mm	6 mm	
Pour commander Ordering info	Indiquer la référence et les dimensions - Ex. : V405165 Give the reference and the dimensions - Ex. : V405165		



**Barres**

*Bars*

*page 54*

**Tubes et ronds**

*Tubes and rods*

*page 55*

**Plaques**

*Sheets*

*page 56*



Bars

Barre acier - Steel bar

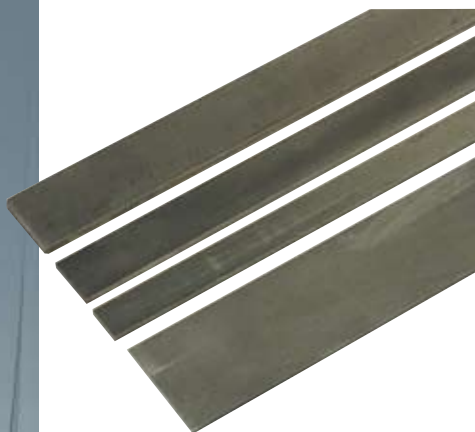

Référence	YA11						
Matière - Material	Acier laminé - Rolled steel						
Longueur - Length	2 m maximum						
Largeurs - Width	20 mm	22 mm	25 mm	30 mm	40 mm	50 mm	70 mm
Épaisseurs Thickness	2 mm 4 mm	3 mm	2 mm 2,5 mm	2 mm 4 mm 5 mm 6 mm 8 mm 10 mm 15 mm	2 mm 3 mm 4 mm 5 mm 16 mm	2 mm 3 mm	3 mm 4 mm
Conditionnement - Packaging	Vendu au mètre - Sold by the meter						

Référence	YA21									
Matière - Material	Acier étiré - Drawn steel									
Longueur - Length	3 m maximum									
Largeurs (mm) - Width (mm)	10	12	14	16	18	20	25	30	40	60
Épaisseurs Thickness	3 mm	4 mm	3 mm	3 mm 4 mm	4 mm	4 mm 5 mm	3 mm 4 mm 5 mm 6 mm	3 mm 4 mm	3 mm	5 mm
Conditionnement - Packaging	Vendu au mètre - Sold by the meter									

Barre inoxydable chand rond - Stainless steel bar



Référence	YI1	
Description - Description	Chands ronds - Rounded hedges	
Matière - Material	Acier inoxydable - Stainless steel	
Longueur - Length	2 m maximum	
Largeurs - Width	16 mm	20 mm
Épaisseurs - Thickness	4 mm	4 mm
Conditionnement - Packaging	Vendu au mètre - Sold by the meter	

Barre aluminium - AU4G bar

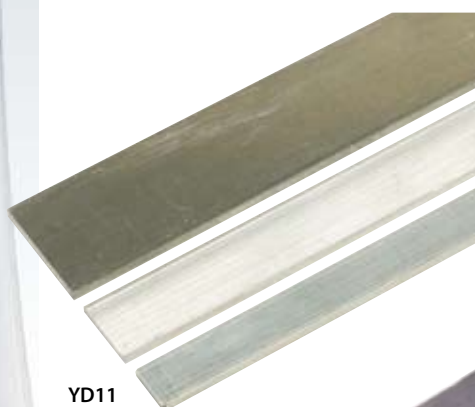

Référence	YD11										
Matière - Material	Aluminium AU4G - AU4G										
Longueur - Length	2 m maximum										
Largeurs (mm) - Width (mm)	16	18	20	25	30	32	35	40	50	55	60
Épaisseurs (mm) Thickness (mm)	3 4 5	4	2 3 4 5 6	2 2,5 3 4 5 6	2 2,5 3 4 5	6	5	2,5 3 4 5	4 5 6	5	6
Conditionnement - Packaging	Vendu au mètre - Sold by the meter										

YD11

YD10

Référence	YD10	
Description - Description	Chands ronds - Rounded hedges	
Matière - Material	Aluminium AU4G - AU4G	
Longueur - Length	2 m maximum	
Largeurs - Width	18 mm	20 mm
Épaisseurs - Thickness	4 mm	5 mm
Conditionnement - Packaging	Vendu au mètre - Sold by the meter	

Pour commander  
Ordering info

Indiquer la référence, la largeur et l'épaisseur - Ex. : Y111604  
Give the reference, the width and the thickness - Ex. : Y111604

Bars and tubes

Tube acier carré - Steel square tube

Référence	YA25				
Matière - Material	Acier - Steel				
Longueur - Length	2 m maximum				
Sections - Sections	12 x 12 mm	30 x 30 mm	16 x 16 mm	20 x 20 mm	25 x 25 mm
Épaisseurs - Thickness	1,5 mm	2 mm	1,5 mm	1,5 mm	2 mm
Pour commander Ordering info	Indiquer la référence, la section et l'épaisseur - Ex. : YA251615 Give the reference, the section and the thickness - Ex. : YA251615				
Conditionnement - Packaging	Vendu au mètre - Sold by the meter				



Tube rond - Round tube

Référence	YA24		
Matière - Material	Acier étiré - Drawn steel		
Longueur - Length	2 m maximum		
Sections - Sections	6 x 10 mm	8 x 10 mm	8 x 12 mm

Référence	YD13	
Matière - Material	Aluminium - Aluminium	
Longueur - Length	2 m maximum	
Sections - Sections	21 x 25 mm	25 x 30 mm
Pour commander Ordering info	Indiquer la référence et la section - Ex. : YD132530 Give the reference and the section - Ex. : YD132530	
Conditionnement - Packaging	Vendu au mètre - Sold by the meter	

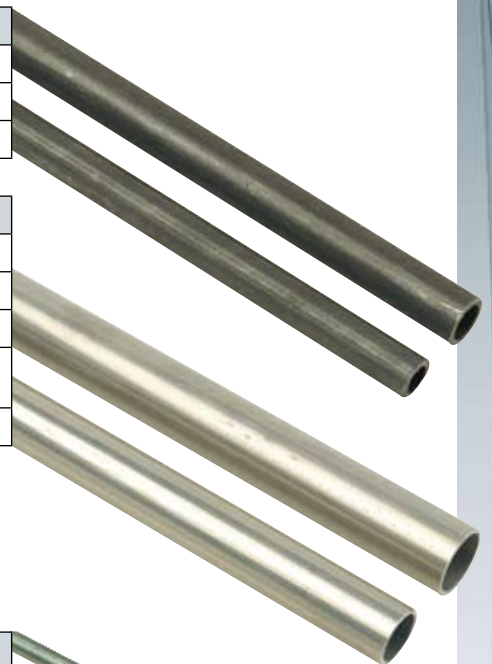

Tige filetée acier demi-dur - Threaded rod

Référence	YA13Z	
Matière - Material	Acier zingué - Steel cover with zinc	
Longueur - Length	1 m maximum	
Diamètre - Diameter	6, 8 et 10 mm	
Pour commander Ordering info	Indiquer la référence et le diamètre - Ex. : YA13Z-08 Give the reference and the diameter - Ex. : YA13Z-08	
Conditionnement - Packaging	Vendu au mètre - Sold by the meter	

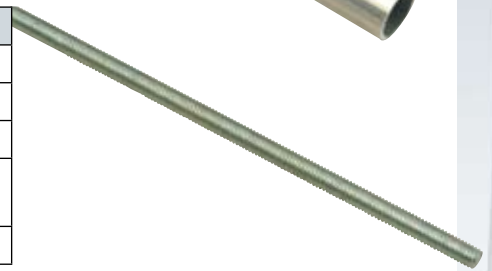

Rond plastique - Plastic rod

Référence	YPP2									
Matière - Material	Polyacétal									
Couleurs Colors	Blanc (B) White (B)					Noir (N) Black (N)				
Longueur - Length	1 m maximum					1 m maximum				
Diamètre (mm) - Diameter (mm)	8	10	12	15	20	25	30	20	25	30
Pour commander Ordering info	Indiquer la référence, la couleur et le diamètre - Ex. : YPP2-B12 Give the reference, the color and the diameter - Ex. : YPP2-B12									
Conditionnement - Packaging	Vendu au mètre - Sold by the meter									



**Tôle acier - Steel sheet**



Référence	YA14	
Matière - Material	Acier - Steel	
Dimensions - Dimensions	2000 x 1000 mm	
Épaisseurs - Thickness	20/10°	40/10°
Pour commander Ordering info	Indiquer la référence et l'épaisseur - Ex. YA1420 Give the reference and the thickness - Ex. : YA1420	

**Tôle aluminium - Aluminium sheet**



Références	YD14						YD24				
Matière - Material	Aluminium AU4G - Aluminium AU4G						Aluminium AG3 - Aluminium AG3				
Dimensions - Dimensions	2000 x 1000 mm						2000 x 1000 mm				
Épaisseurs - Thickness	20/10°	25/10°	30/10°	40/10°	50/10°	60/10°	12/10°	15/10°	20/10°	25/10°	30/10°
Pour commander Ordering info	Indiquer la référence et l'épaisseur - Ex. YD1420 Give the reference and the thickness - Ex. : YD1420										







**Crayons multi-usage - Multi purpose pencils**

Référence	ZFO108
Description <i>Description</i>	Peut être utilisé pour marquer les positifs ou les plastiques. <i>Can be used for plaster molds or plastic marking.</i>
Couleurs <i>Colors</i>	Blanc (B) - Bleu (BL) - Rouge (R) <i>White (B) - Blue (BL) - Red (R)</i>
Pour commander <i>Ordering info</i>	Indiquer la référence et la couleur - Ex. : ZFO108-B <i>Give the reference and the color - Ex. : ZFO108-B</i>
Conditionnement - Packaging	Boîte de 12 - Pack of 12



Pensez à commander le taille crayon avec réservoir (Réf. : ZFO2-TC)

Don't forget to order our pen sharpener (Ref. : ZFO2-TC)

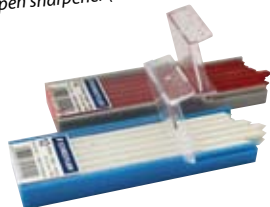

**Porte-mine - Leadholder**

Référence	ZFO2-Styleo
Description <i>Description</i>	Porte-mine craie grasse 3 mm. <i>Leadholder for 3 mm lead</i>
Conditionnement - Packaging	Vendu à l'unité - Sold by unit

**Recharge craie grasse - Non permanent lead**

Référence	ZFO2
Description <i>Description</i>	Recharge craie grasse 3 mm disponible en blanc et en rouge. <i>Refill leads for ZFO2-Styleo available in white or red.</i>
Pour commander <i>Ordering info</i>	Indiquer la référence et la couleur - Ex. : ZFO2-Blanc <i>Give the reference and the color - Ex. : ZFO2-Blanc</i>
Conditionnement - Packaging	Boîte de 12 - Pack of 12



**Gants isothermique - Heat protective gloves**

Référence	ZOG261-10
Description <i>Description</i>	Gant tricoté Kevlar® / Coton avec manchette croûte. <i>Kwitted Kevlar® gloves / Coton with leather sleeve</i>



**Clé dynamométrique - Torque wrench**

Référence	ZOC102
Description <i>Description</i>	Clé dynamométrique réglable de 5 à 25 Nm. <i>Torque wrench adjustable from 5 up to 25 Nm.</i>
Conditionnement <i>Packaging</i>	Livree en tube plastique de protection avec certificat d'étalonnage ISO 6789. Douilles non fournies. <i>Complete in plastic tube with ISO certificate - Sockets not provided.</i>



**Coupe tube - Pipe cutter**

Référence	ZOC103
Description <i>Description</i>	Coupe tube, pour tubes de Ø 6 à 36 mm. <i>Pipe cutter for tubes Ø 6 up to 36 mm.</i>
Applications <i>Applications</i>	Tubes en aluminium, acier à paroi mince. <i>Aluminium tube, thin walled steel tubes.</i>

- Ebavurage précis  
*Acurate deburring*
- Ergonomique  
*Ergonomic*



**Ebavureur tonneau - Tube deburrer**

Référence	ZOC104
Description <i>Description</i>	Ebavurage interne et externe du tube, pour tubes de Ø 6 à 36 mm. <i>Tube deburrer for tubes Ø 6 up to 36 mm.</i>
Applications <i>Applications</i>	Tubes en inox, aluminium, acier, plastiques durs, multicouche. <i>For stainless steel, aluminium, steel, plastic tubes.</i>

**Pistolets à colle - Guns for glue**

Références	Z3P-220	Z3P-050	Z37-P
Description <i>Description</i>	Pour colle bi-composant Z3 <i>Dispensing gun for two part adhesive tape Z3</i>		Pour colle SIMALFA® <i>Spray gun for SIMALFA®</i>
Compatibilité <i>Compatibility</i>	Cartouche 220 ml <i>220 ml cartridge</i>	Cartouche 50 ml <i>50 ml cartridge</i>	Bidon colle SIMALFA® <i>SIMALFA® glue drum</i>



Z3P-220



Z3P-050



Z37-P

**Pistolet à peinture - Spray gun for paint**

Référence	Z39-P
Description <i>Description</i>	Pour pulvériser de la peinture polyuréthane Z39 par exemple. <i>For polyurethan paint Z39 for example.</i>



À utiliser avec notre peinture Z39 (voir p. 19)

Use with our sprayable PUR coating Z39 (see p. 19)

**Pied à coulisse - Caliper**

Référence	ZOJ10
Description <i>Description</i>	Pied à coulisse simple et double mesure pour corset, corset-siège et verticalisateur. Une double mesure pour un meilleur contrôle. <i>Caliper simple and double mesure for body-jacket seats and verticalisators. Double mesure for a better control of forms distribution.</i>
Dimensions <i>Dimensions</i>	Mesure maximum : 50 cm. <i>Maximum mesure : 50 cm</i>



**Griffes - Contouring instrument**

Référence	ZM5192
Description <i>Description</i>	Griffe à mâchoire ronde. <i>Contouring instrument round.</i>
Dimensions <i>Dimensions</i>	Longueur : 250 mm. 2 ouvertures de mâchoires : 4 et 6 mm, 6 et 8 mm, 7 et 9 mm. <i>Length : 250 mm</i> <i>Opening : 4 and 6 mm, 6 and 8 mm, 7 and 9 mm.</i>
Pour commander <i>Ordering info</i>	Indiquer la référence et les 2 ouvertures de mâchoires - Ex. : ZM5192406 <i>Give the reference and opening - Ex. : ZM5192406</i>



**Clé Allen - Hex key**

Référence	ZOC
Description - <i>Description</i>	Clé Allen - Hex key
Dimensions <i>Dimensions</i>	Disponible de 1 à 10 mm <i>Available from 1 to 10 mm.</i>
Pour commander <i>Ordering info</i>	Indiquer la référence et la taille - Ex. : ZOC-040 <i>Give the reference and the size - Ex. : ZOC-040</i>





**Lame râpe à plâtre - Surform blade**

Références	ZOR291	ZOR299	ZOR393
Description <i>Description</i>	Ronde <i>Round</i>	Demi-ronde <i>Half round</i>	Plate <i>Flat</i>
Longueur <i>Length</i>	250 mm <i>250 mm</i>		



ZOR297



ZOR295

**Support pour lame râpe à plâtre - Surform handle**

Références	ZOR295	ZOR297
Compatibilité <i>Compatibility</i>	Pour lame plate et demi-ronde <i>For flat and half round blade</i>	Pour lame ronde <i>For round blade</i>

Vendu avec une lame

*Sold by a blade*



**Couteau de lance - Lance knife**

Référence	ZLA871001
Dimensions <i>Dimensions</i>	Longueur : 16 cm - Poids : 25 g <i>Length : 16 cm - Weight : 25 g</i>



**Roue à lamelles - Fan sanding fleece drum**

Référence	ZOA200-150
Dimensions <i>Dimensions</i>	Ø : 60 mm - Longueur : 50 mm - Filetage M6 - Grain : 150 <i>Ø : 60 mm - Length : 50 mm - Thread : M6 - Grit : 150</i>



**Agrafes - Staples**

Référence	ZM975	
Largeur <i>Width</i>	Largeur : 10,2 mm <i>Width : 10,2 mm</i>	Largeur : 12,7 mm <i>Width : 12,7 mm</i>
Hauteur <i>Height</i>	25 mm	6 mm 8 mm 10 mm 14 mm
Conditionnement <i>Packaging</i>	Boîte de 5 000 <i>Pack of 5 000</i>	Boîte de 10 000 <i>Pack of 10 000</i>
Pour commander <i>Ordering info</i>	Indiquer la référence, la largeur et la hauteur - Ex. : ZM975-12708 <i>Give the reference, the width and the height - Ex. : ZM975-12708</i>	



**Gaine rétractable - Retractable sheath**

Références	W90125	W90127	W90191
Description - <i>Description</i>	Gaine rétractable à chaud - <i>Retractable sheath under heat</i>		
Couleur - <i>Color</i>	Noir (N) - <i>Black (N)</i>	Noir (N) ou Blanc (B) - <i>Black (N) or White (B)</i>	
Dimensions - <i>Dimensions</i>	Longueur = 1200 mm Ø = 25 mm	Longueur = 1200 mm Ø = 13 mm	Longueur = 1200 mm Ø = 20 mm
Compatibilité - <i>Compatibility</i>	-	16 x 4 mm - 18 x 4 mm	20 x 5 mm
Pour commander <i>Ordering info</i>	Indiquer la référence et la couleur - Ex. : W90127 Blanc <i>Give the reference and the color - Ex. : W90127 White</i>		
Conditionnement - <i>Packaging</i>	Une gaine par sachet - <i>One sheath per sachet</i>		



Distributeur officiel



**Gamme complète de fours infrarouges**

Complete range of infrared-ovens

**Garantie 2 ANS**



ZM852-3XTR  
(IR1302XTR)

Surface de chauffe  
Heating area  
1240 x 1540 mm



ZM852-1  
(IR802)



ZM852-3  
(IR1302)

Surface de chauffe  
Heating area  
1240 x 1040 mm



ZM852-DUAL  
(IR2102DUAL)

Surface de chauffe  
Heating area  
2140 x 1040 mm

Distributeur



**Garantie 3 ANS**

Catalogue Schein  
sur simple demande.



ZM420-Kit



ZM807

Contactez-nous  
pour des conseils ou un devis.

# SITUATION GÉOGRAPHIQUE

## LOCATION

### Groupe G2M

L'innovation au service du handicap

168 ZA des Aubrières  
49412 SAUMUR Cedex  
En région Pays de Loire  
Accès Autoroute -TGV



## POUR TOUTES COMMANDES ET RENSEIGNEMENTS

**Janton**

Composants pour l'orthopédie

Tél. : 02 41 50 50 91

Fax : 02 41 83 05 82

[janton@groupe-g2m.com](mailto:janton@groupe-g2m.com)

Groupe G2M - SARL au capital de 511 500 €  
168 ZA des Aubrières - 49412 SAUMUR Cedex (FRANCE)  
Tél. : +33 (0)2 41 50 50 91 - Fax : +33 (0)2 41 83 05 82 - E-mail : [info@groupe-g2m.com](mailto:info@groupe-g2m.com)